

# Dell™ 휴대용 컴퓨터 소유자 설명서

모델 PP19L

## 주, 주의사항 및 주의



**주:** 주는 컴퓨터를 보다 효율적으로 사용할 수 있는 중요 정보를 제공합니다.



**주의사항:** 주의사항은 하드웨어의 손상 또는 데이터 유실 위험을 설명하며, 이러한 문제를 방지할 수 있는 방법을 알려줍니다.



**주의:** 주의는 위험한 상황, 심각한 부상 또는 사망할 우려가 있음을 알려줍니다.

## 약어 및 머리글자

약어 및 머리글자에 대한 자세한 내용은 163 페이지 "용어집" 을 참조하십시오.

Dell™ n Series 컴퓨터를 구입한 경우, 본 설명서의 Microsoft® Windows® 운영 체제에 관련된 참조사항들은 적용되지 않습니다.

---

본 설명서에 수록된 정보는 사전 통보 없이 변경될 수 있습니다.

© 2005 Dell Inc. 저작권 본사 소유.

Dell Inc. 의 사전 승인 없이 어떠한 경우에도 무단 복제하는 것을 엄격히 금합니다.

본 설명서에 사용된 상표 : **Dell, DELL** 로고, **Inspiron, Dell Precision, Dimension, DellNet, OptiPlex, Latitude, PowerEdge, PowerConnect, PowerVault, PowerApp, Dell TravelLite, ExpressCharge** 및 **Strike Zone** 은 Dell Inc. 의 상표입니다. **Intel, Celeron** 및 **Pentium** 은 Intel Corporation 의 등록 상표입니다. **Microsoft, Outlook** 및 **Windows** 는 Microsoft Corporation 의 등록 상표입니다. **Bluetooth** 는 Bluetooth SIG, Inc. 소유의 등록 상표이며 사용권 계약에 따라 Dell 에서 사용됩니다. **IBM** 은 International Business Machines Corporation 의 등록 상표입니다. **EMC** 는 EMC Corporation 의 등록 상표입니다. **ENERGY STAR** 는 U.S. Environmental Protection Agency 의 등록 상표입니다.

본 설명서에서 특정 회사의 표시나 제품 이름을 지칭하기 위해 기타 상표나 상호를 사용할 수도 있습니다. Dell Inc. 는 자사가 소유하고 있는 것 이외에 기타 모든 등록 상표 및 상표명에 대한 어떠한 소유권도 없습니다.

모델 PP19L

2005 년 10 월 Rev. A02

# 목차

정보 찾기	11
1 컴퓨터 살펴 보기	
<b>컴퓨터 전면 모습</b>	<b>15</b>
<b>컴퓨터 좌측 모습</b>	<b>19</b>
<b>컴퓨터 우측 모습</b>	<b>21</b>
<b>후면 모습</b>	<b>22</b>
<b>컴퓨터 밑면 모습</b>	<b>23</b>
2 컴퓨터 설치	
<b>인터넷에 연결</b>	<b>25</b>
인터넷 연결 설정	25
<b>새 컴퓨터로 정보 전송</b>	<b>26</b>
운영 체제 CD 를 사용하여 파일 및 설정 전송 마법사 실행	27
운영 체제 CD 를 사용하지 않고 파일 및 설정 전송 마법사 실행	28
<b>프린터 설치</b>	<b>29</b>
프린터 케이블	29
USB 프린터 연결	30
<b>전원 보호 장치</b>	<b>30</b>
서지 방지기	31
회선 조절기	31
무정전 전원 공급 장치	31
3 디스플레이 사용	
<b>밝기 조정</b>	<b>33</b>
<b>비디오 이미지 전환</b>	<b>33</b>
<b>디스플레이 해상도 설정</b>	<b>34</b>

## 4 키보드 및 터치패드 사용법

<b>숫자 키패드</b> . . . . .	<b>35</b>
<b>키 조합</b> . . . . .	<b>36</b>
시스템 기능 . . . . .	36
전지 . . . . .	36
CD 또는 DVD 트레이 . . . . .	36
디스플레이 기능 . . . . .	36
무선 ( 무선 네트워크 및 Bluetooth® 무선 기술을 탑재한 내장형 카드를 포함 ) . . . . .	36
전원 관리 . . . . .	37
스피커 기능 . . . . .	37
Microsoft® Windows® 로고 키 기능 . . . . .	37
<b>터치패드</b> . . . . .	<b>38</b>
터치패드 사용자 정의 . . . . .	38

## 5 전원 관리

<b>전원 관리 추가 정보</b> . . . . .	<b>39</b>
<b>전원 관리 마법사</b> . . . . .	<b>39</b>
슬립 모드 설정 . . . . .	39
전원 구성표 선택 . . . . .	40
전지 경보 및 조치 설정 . . . . .	41
전원 관리 마법사 완료 . . . . .	41
<b>전원 관리 모드</b> . . . . .	<b>41</b>
대기 모드 . . . . .	41
최대 절전 모드 . . . . .	42
<b>전원 옵션 등록 정보</b> . . . . .	<b>42</b>
전원 구성표 탭 . . . . .	42
경보 탭 . . . . .	43
전원 측정기 탭 . . . . .	43
고급 탭 . . . . .	43
최대 절전 모드 탭 . . . . .	43
<b>Dell™ QuickSet 특징</b> . . . . .	<b>44</b>
QuickSet 아이콘 클릭 . . . . .	44
QuickSet 아이콘 더블 클릭 . . . . .	44
QuickSet 아이콘을 마우스 오른쪽 단추로 클릭 . . . . .	44



<b>6</b>	<b>전지 사용</b>	
	<b>전지 유형</b>	<b>45</b>
	<b>전지 성능</b>	<b>45</b>
	<b>전지 충전 상태 점검</b>	<b>46</b>
	Dell™ QuickSet 전지 측정기	46
	Microsoft® Windows® 전원 측정기	46
	충전량 표시기	47
	상태 표시기	47
	전지 부족 경고	47
	<b>전지 충전</b>	<b>47</b>
	<b>전지 보관</b>	<b>48</b>
<b>7</b>	<b>CD, DVD, 및 기타 멀티미디어 사용</b>	
	<b>CD 또는 DVD 재생</b>	<b>49</b>
	<b>볼륨 조절</b>	<b>51</b>
	<b>화면 조절</b>	<b>52</b>
	<b>CD 및 DVD 복사</b>	<b>52</b>
	CD 또는 DVD 를 복사하는 방법	52
	공 CD 및 DVD 사용	53
	유용한 정보	54
	<b>Dell MediaDirect 사용</b>	<b>54</b>
	<b>TV 나 오디오 장치에 컴퓨터 연결</b>	<b>55</b>
	S-video 및 표준 오디오	56
	S-video 및 S/PDIF 디지털 오디오	58
	복합 비디오 및 표준 오디오	60
	복합 비디오 및 S/PDIF 디지털 오디오	61
	S/PDIF 디지털 오디오 활성화	63
	Cyberlink (CL) 헤드폰 설정	64
	TV 의 디스플레이 설정 활성화	66

8	ExpressCard 사용	
	ExpressCard 유형	67
	ExpressCard 블랭크	67
	ExpressCard 설치	67
	ExpressCard 또는 블랭크 분리	68
9	5-in-1 Media Memory Card Reader 사용	
	매체 메모리 카드 유형	71
	매체 메모리 카드 블랭크	71
	매체 메모리 카드 설치	71
	매체 메모리 카드 또는 블랭크 제거	72
10	가정 및 기업 네트워크 설정	
	네트워크 어댑터에 연결	73
	네트워크 설정 마법사	73
	무선 LAN(Local Area Network) 에 연결	74
	네트워크 종류 확인	74
	Microsoft® Windows® XP 에서 무선 네트워크에 연결	74
11	문제 해결	
	Dell 진단 프로그램	77
	드라이브 문제	80
	CD 및 DVD 드라이브 문제	80
	CD, CD-RW, DVD, 또는 DVD+RW 드라이브 트레이를 꺼낼 수 없는 경우	80
	굽히거나 삐걱거리는 이상한 소리가 들리는 경우	81
	하드 드라이브 문제	81
	전자 우편, 모뎀 및 인터넷 문제	81
	오류 메시지	82
	IEEE 1394 Device Problems	86

<b>키보드 문제</b> . . . . .	<b>86</b>
외장형 키보드 문제 . . . . .	87
예상치 못한 문자 . . . . .	87
<b>잠금 및 소프트웨어 문제</b> . . . . .	<b>88</b>
컴퓨터가 시작하지 않는 경우 . . . . .	88
컴퓨터가 응답하지 않는 경우 . . . . .	88
프로그램이 반복해서 응답하지 않거나 충돌이 발생 . . . . .	88
프로그램이 이전 Microsoft® Windows® 운영 체제용으로 설계된 경우 . . . . .	88
블루 스크린이 표시되는 경우 . . . . .	88
Dell MediaDirect 문제 . . . . .	89
기타 소프트웨어 문제 . . . . .	89
<b>메모리 문제</b> . . . . .	<b>90</b>
<b>네트워크 문제</b> . . . . .	<b>90</b>
<b>ExpressCard 문제</b> . . . . .	<b>91</b>
<b>전원 문제</b> . . . . .	<b>91</b>
컴퓨터에 충분한 전원이 공급되는지 확인 . . . . .	92
<b>프린터 문제</b> . . . . .	<b>92</b>
<b>스캐너 문제</b> . . . . .	<b>93</b>
<b>사운드 및 스피커 문제</b> . . . . .	<b>93</b>
내장형 스피커에서 아무 소리도 나지 않는 경우 . . . . .	93
외장형 스피커에서 아무 소리도 나지 않는 경우 . . . . .	93
헤드폰에서 아무 소리도 나지 않는 경우 . . . . .	94
<b>터치 패드 또는 마우스 문제</b> . . . . .	<b>94</b>
<b>비디오 및 디스플레이 문제</b> . . . . .	<b>95</b>
디스플레이에 아무 것도 나타나지 않는 경우 . . . . .	95
디스플레이 내용이 흐려 읽기 어려운 경우 . . . . .	95
디스플레이에 일부분만 나타나는 경우 . . . . .	96
<b>드라이버</b> . . . . .	<b>96</b>
드라이버란 ? . . . . .	96
드라이버 확인 . . . . .	96
드라이버 및 유틸리티 재설치 . . . . .	97
<b>소프트웨어 및 하드웨어 비호환성 해결</b> . . . . .	<b>99</b>

<b>운영 체제 복원</b> .....	<b>99</b>
Microsoft Windows XP 시스템 복원 사용 .....	99
Symantec 에서 제공한 Dell PC 복원을 사용하십시오 .....	101
운영 체제 CD 사용 .....	103

## 12 부품 추가 및 교체

<b>시작하기 전에</b> .....	<b>105</b>
권장 도구 .....	105
컴퓨터 끄기 .....	105
컴퓨터 내부에서 작업하기 전에 .....	106
<b>전지</b> .....	<b>107</b>
전지 제거 .....	107
전지 설치 .....	108
<b>하드 드라이브</b> .....	<b>108</b>
Dell 에 하드 드라이브를 반환하십시오 .....	111
<b>광학 드라이브</b> .....	<b>111</b>
장치 고정 나사 정보 .....	111
광학 드라이브 제거 및 설치 .....	111
<b>메모리</b> .....	<b>112</b>
DIMM B 커넥터에 메모리 모듈 설치 .....	113
DIMM A 커넥터에 메모리 모듈 설치 .....	115
<b>모뎀 (선택 사양)</b> .....	<b>119</b>
<b>무선 미니 PCI 카드</b> .....	<b>121</b>
<b>연결쇠 덮개</b> .....	<b>123</b>
연결쇠 덮개 제거 .....	123
연결쇠 덮개 장착 .....	125
<b>키보드</b> .....	<b>125</b>
키보드 제거 .....	125
키보드 장착 .....	127
<b>Bluetooth® 무선 기술을 탑재한 내장형 카드</b> .....	<b>127</b>
<b>코인 셀 전지</b> .....	<b>128</b>
코인 셀 전지 제거 .....	128
코인 셀 전지 교체하기 .....	129

13	부록	
	<b>사양</b>	<b>131</b>
	<b>시스템 설치 프로그램 사용</b>	<b>137</b>
	개요	137
	시스템 설치 프로그램 화면 보기	137
	시스템 설치 프로그램 화면	137
	일반적으로 사용하는 옵션	137
	<b>컴퓨터 추적 소프트웨어</b>	<b>139</b>
	<b>컴퓨터 휴대</b>	<b>139</b>
	컴퓨터 식별	139
	컴퓨터 포장	139
	휴대 정보	140
	기내 휴대	140
	컴퓨터를 분실하거나 도난당한 경우	140
	<b>컴퓨터 청소</b>	<b>141</b>
	컴퓨터, 키보드 및 디스플레이	141
	터치 패드	141
	플로피 드라이브	141
	CD 및 DVD	142
	<b>Macrovision 제품 관련 공지</b>	<b>142</b>
	<b>Dell 사에 문의하기</b>	<b>142</b>
	용어집	163
	색인	175



## 정보 찾기

**주 :** 일부 기능 또는 매체 베이는 선택 사양이므로 컴퓨터와 함께 제공되지 않을 수 있습니다. 일부 기능 또는 매체는 특정 국가에서 사용하지 못할 수 있습니다.

**주 :** 그밖의 다른 정보가 컴퓨터와 함께 제공되기도 합니다.

### 찾는 정보

- 내 컴퓨터 진단 프로그램
- 내 컴퓨터 드라이버
- 내 장치 설명서
- 노트북 시스템 소프트웨어 (NSS)

### 찾을 위치

#### Drivers and Utilities CD (ResourceCD 라고도 함)

**주 :** Drivers and Utilities CD 는 선택 사양이므로 컴퓨터에 제공되지 않을 수 있습니다.

설명서와 드라이버는 컴퓨터에 이미 설치되어 있습니다. CD 를 사용하여 드라이버를 재설치 (97 페이지 참조) 하거나 Dell 진단 프로그램 (77 페이지 참조) 을 실행할 수 있습니다.



CD 에 포함된 읽어보기 파일은 컴퓨터의 기술 변경 사항과 관련된 최신 정보가 수록되어 있으며, 기술자와 숙련된 사용자를 대상으로 한 고급 기술 참조 자료입니다.

**주 :** 드라이버 및 설명서 업데이트는 [support.dell.com](http://support.dell.com) 에서 찾을 수 있습니다.

- 내 컴퓨터 설치 방법
- 기본 문제 해결 정보
- Dell 진단 프로그램 실행 방법
- 프린터 설치 방법
- 내 컴퓨터 설치에 대한 추가 정보
- 문제점 해결 방법
- 부품 분리 및 설치 방법
- 사양
- Dell 에 문의하는 방법

### 소유자 설명서



**주 :** 이 설명서는 [support.dell.com](http://support.dell.com) 에서 PDF 로 볼 수 있습니다.

## 찾는 정보

- 보증 정보
- 조건 및 조항 (미국에 한함)
- 안전 지침
- 규정사항
- 인체공학적 정보
- 최종 사용자 사용권 계약

## 찾을 위치

### Dell™ 제품 정보 안내



- 서비스 태그 및 특급 서비스 코드
- Microsoft Windows 라이선스 레이블

### 서비스 태그 및 Microsoft® Windows® 라이선스

이러한 레이블은 컴퓨터의 밑면에 있습니다.

- support.dell.com 을 사용하여거나 기술 지원부에 문의할 때 서비스 태그를 사용하여 컴퓨터를 식별합니다.



- 기술 지원을 문의할 경우 특급 서비스 코드를 입력하면 빠르게 처리됩니다.





---

## 찾는 정보

- Solutions — 문제 해결 참조 및 추가 정보, 기술 관련 기사 및 온라인 강좌, FAQ
- Community — 다른 Dell 고객과 온라인 토론
- Upgrades — 메모리, 하드 드라이브, 운영 체제와 같은 구성요소 정보 업그레이드
- Customer Care — 연락처 정보, 서비스 콜 및 주문 상태, 보증, 수리 정보
- Service and support — 서비스 콜 상태 및 지원 기록, 서비스 연락처, 기술 지원이 제공되는 온라인 토론
- Reference — 컴퓨터 설명서, 내 컴퓨터 구성에 관한 세부사항, 제품 사양 및 백서
- Downloads — 인증 드라이버, 패치, 소프트웨어 업데이트
- 노트북 시스템 소프트웨어 (NSS) — 컴퓨터에 운영 체제를 재설치하는 경우 NSS 유틸리티도 재설치해야 합니다. NSS에서는 운영 체제에 맞는 중요한 업데이트를 제공하고 Dell™ 3.5-인치 USB 플로피 드라이브, Intel® Pentium® M 프로세서, 광학 드라이브 및 USB 장치를 지원합니다. NSS는 Dell 컴퓨터의 올바른 작동에 필수적입니다. 소프트웨어가 컴퓨터와 운영 체제를 자동으로 검색하여 구성에 적합한 업데이트를 설치합니다.

- 
- Windows XP 사용 방법
  - 프로그램 및 파일을 사용하는 방법
  - 바탕 화면을 개별화하는 방법

---

## 찾을 위치

### Dell 지원 웹 사이트 — [support.dell.com](http://support.dell.com)

**주 :** 해당 지원 사이트를 볼 지역을 선택하십시오 .

**주 :** 기업, 정부 및 교육 기관의 고객은 사용자 정의된 Dell 프리미어 지원 웹 사이트 [premier.support.dell.com](http://premier.support.dell.com) 도 사용할 수 있습니다 .

노트북 시스템 소프트웨어를 다운로드하려면 :

- 1 [support.dell.com](http://support.dell.com) 에 접속하여 **Downloads** 를 클릭하십시오 .
- 2 서비스 태그 또는 제품 모델을 입력하십시오 .
- 3 **Download Category** 드롭다운 메뉴에서 **All** 을 클릭하십시오 .
- 4 컴퓨터의 운영 체제 및 운영 체제 언어를 선택하고 **Submit** 를 클릭하십시오 .
- 5 **Select a Device** 에서 **System and Configuration Utilities** 로 스크롤한 다음 **Dell Notebook System Software** 를 클릭하십시오 .

---

### Windows 도움말 및 지원 센터

- 1 **시작** 단추를 클릭하고 **도움말 및 지원** 을 클릭하십시오 .
- 2 문제를 설명해주는 단어나 문장을 입력한 다음, 화살표 아이콘을 클릭하십시오 .
- 3 문제를 설명해주는 항목을 클릭하십시오 .
- 4 화면의 지시사항을 따르십시오 .

## 찾는 정보

- 내 운영 체제 재설치 방법

## 찾을 위치

### 운영 체제 CD

**주 :** 운영 체제 CD 는 선택 사양이므로 컴퓨터에 제공되지 않을 수 있습니다.

컴퓨터에는 이미 운영 체제가 설치되어 있습니다. 운영 체제를 재설치하려면 **운영 체제 CD** 를 사용하십시오. 103 페이지 "Windows XP 재설치" 를 참조하십시오.



운영 체제를 다시 설치한 다음, **Drivers and Utilities CD** (**ResourceCD**) 를 사용하여 컴퓨터와 함께 제공된 장치에 맞는 드라이버를 다시 설치하십시오.

**주 :** CD 의 색상은 주문한 운영 체제에 따라 다릅니다.

# 컴퓨터 살펴 보기

## 컴퓨터 전면 모습



- |               |            |                    |
|---------------|------------|--------------------|
| 1 디스플레이 분리 래치 | 5 터치패드     | 9 키보드              |
| 2 디스플레이       | 6 매체 조절 단추 | 10 키보드 및 무선 상태 표시등 |
| 3 전원 단추       | 7 스피커      | 11 디스플레이 래치 (2)    |
| 4 장치 상태 표시등   | 8 터치패드 단추  |                    |

**디스플레이 분리 래치** — 이 단추를 누르면 디스플레이 래치를 해제하고 디스플레이를 열 수 있습니다.

**디스플레이** — 디스플레이에 대한 자세한 내용은 33 페이지 "디스플레이 사용" 을 참조하십시오.

**전원 단추** — 컴퓨터를 시작하거나, 전원 관리 모드를 시작하거나 중단하려면 전원 단추를 누르십시오.

**⌂ 주의사항**: 컴퓨터를 끌 때 데이터 손실을 방지하려면 전원 단추를 누르는 대신 **시작** 메뉴를 통해 컴퓨터를 종료하십시오.

### 장치 상태 표시등



**⏻** 컴퓨터가 켜지면 켜지고 컴퓨터가 전원 관리 모드이면 깜박입니다.

**💾** 컴퓨터가 데이터를 읽거나 쓸 때 켜집니다.

**⌂ 주의사항**: 데이터 손실을 방지하려면 **💾** 표시등이 깜박거리는 동안에 컴퓨터를 종료하지 마십시오.

**🔋** 전지 충전 상태를 표시하기 위해 계속 켜져 있거나 깜박입니다.

컴퓨터가 전원 콘센트에 연결되어 있을 경우에 **🔋** 표시등은 다음과 같이 동작합니다.

- 녹색등이 켜진 경우: 전지를 충전하는 중입니다.
- 녹색등이 깜박이는 경우: 전지가 거의 완전히 충전된 상태입니다.

컴퓨터가 전지로 동작할 경우에 **🔋** 표시등은 다음과 같이 동작합니다.

- 표시등이 꺼진 경우: 전지가 충분히 충전된 상태이거나 컴퓨터의 전원이 꺼져 있는 상태입니다.
- 주황색등이 깜박이는 경우: 전지가 많이 소모되었습니다.
- 주황색등이 켜진 경우: 전지를 빨리 충전해야 합니다.

**터치 패드** — 마우스와 같은 기능을 합니다.

**매체 조절 단추** — CD, DVD, 및 매체 플레이어 재생을 제어합니다.



✖ 소리를 음소거합니다.

🔊 볼륨을 낮춥니다.

🔊) 볼륨을 높입니다.

▶/|| 재생 또는 일시 중지합니다.

⏮ 이전 트랙을 재생합니다.

⏭ 다음 트랙을 재생합니다.

■ 중지.

🏠 Dell MediaDirect 또는 Microsoft® Windows® Media Center Edition 을 시작합니다. 54 페이지 "Dell MediaDirect 사용" 을 참조하십시오.

**스피커** — 내장형 스피커의 볼륨을 조절하려면 매체 조절 단추 또는 스피커 볼륨 키보드 단축키를 누르십시오. 자세한 내용은 37 페이지 "스피커 기능" 을 참조하십시오.





**터치 패드 단추** — 터치 패드 단추는 마우스의 기능을 제공합니다.

**키보드** — 키보드는 숫자 키패드 및 Microsoft Windows 로고 키를 포함합니다. 지원되는 키보드 단축키에 대한 자세한 내용은 36 페이지 "키 조합" 을 참조하십시오.

## 키보드 및 무선 상태 표시등



키보드 위에 있는 녹색 표시등은 다음과 같은 상태를 나타냅니다.

-  숫자 키패드가 활성화될 때 켜집니다.
-  대문자 기능이 활성화될 때 켜집니다.
-  스크롤 잠금 기능이 활성화될 때 켜집니다.
-  무선 네트워킹이 활성화될 경우 켜집니다.  
<Fn><F2> 키를 누르면 무선 네트워킹이 활성화 또는 비활성화됩니다.
-  Bluetooth® 무선 기술을 탑재한 카드가 활성화될 경우 켜집니다.

**주 :** Bluetooth 무선 기술을 탑재한 카드는 선택 사양이므로, 컴퓨터와 함께 카드를 주문한 경우에만  표시등이 켜집니다. 자세한 내용은 카드와 함께 제공된 설명서를 참조하십시오.

Bluetooth 무선 기술 기능만 끄려면, 알림 영역에 있는  아이콘을 마우스 오른쪽 단추로 클릭한 다음, **Bluetooth Radio 비활성화**를 선택하십시오.

<Fn><F2> 키를 누르면, 모든 무선 장치가 신속히 활성화 또는 비활성화됩니다.

디스플레이 래치 — 디스플레이를 닫는 장치입니다.

## 컴퓨터 좌측 모습

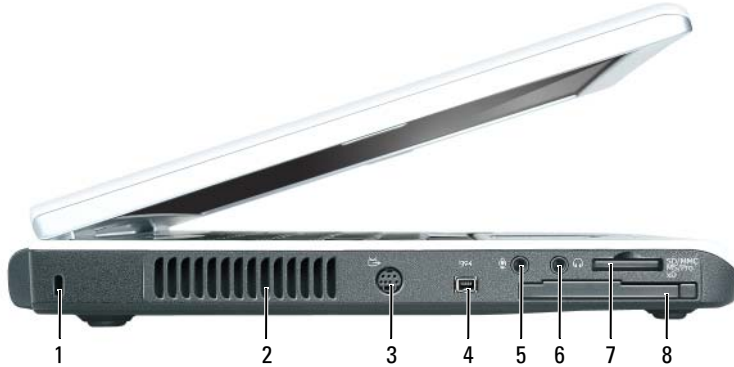

- |                   |                 |                                   |
|-------------------|-----------------|-----------------------------------|
| 1 케이블 고정 슬롯       | 4 IEEE 1394 커넥터 | 7 5-in-1 Media Memory Card Reader |
| 2 공기 통풍구          | 5 마이크론 커넥터      | 8 ExpressCard 슬롯                  |
| 3 S 비디오 TV 출력 커넥터 | 6 헤드폰 커넥터       |                                   |

**⚠ 주의 :** 공기 통풍구를 막거나, 물체를 넣거나, 먼지가 쌓이는 것을 방지하십시오. 동작 중인 컴퓨터를 밀폐된 가방과 같은 공기가 유통되지 않는 공간에 방치하지 마십시오. 공기 흐름을 막으면 컴퓨터 손상 또는 화재가 발생할 수 있습니다.

**🔒 주의사항 :** 도난 방지 장치를 구매하기 전에 보안 케이블 슬롯에 부착할 수 있는지 여부를 미리 확인하십시오.

**케이블 고정 슬롯** — 시중에서 판매하는 도난 방지 장치를 컴퓨터에 장착할 수 있습니다. 자세한 내용은 해당 장치와 함께 제공되는 설명서를 참조하십시오.



**공기 통풍구** — 컴퓨터 과열을 방지하기 위해 내부 팬을 사용하여 통풍구로 공기 흐름을 생성합니다.

## S 비디오 TV 출력 커넥터



TV에 컴퓨터를 연결할 때 사용합니다. TV/디지털 — 오디오 어댑터 케이블을 사용하면 디지털 — 오디오 장치도 연결할 수 있습니다.

**IEEE 1394 커넥터** — 일부 디지털 비디오 카메라와 같은 IEEE 1394 고속 전송율을 지원하는 장치와 연결합니다.

## 오디오 커넥터



헤드폰이나 스피커를  커넥터에 연결합니다.

마이크로폰을  커넥터에 연결합니다.

**5-IN-1 MEDIA MEMORY CARD READER** — 메모리 카드에 저장된 디지털 사진, 음악, 및 비디오를 보기 및 공유하는 빠르고 편리한 방법을 제공합니다. 5-in-1 Media Memory Card Reader는 다음 디지털 매체 메모리 카드를 읽습니다.

- SD (Secure Digital) 카드 /SDIO
- MultiMediaCard (MMC)
- 메모리 스틱
- 메모리 스틱 프로
- xD-Picture 카드

**EXPRESSCARD 슬롯** — 하나의 ExpressCard를 지원합니다. 처음 구매 시에는 슬롯에 플라스틱 블랭크가 설치되어 있습니다. 자세한 내용은 67 페이지 "ExpressCard 사용"를 참조하십시오.



# 컴퓨터 우측 모습



- |   |                    |   |                |   |                  |
|---|--------------------|---|----------------|---|------------------|
| 1 | 광학 드라이브 베이         | 3 | USB 커넥터 (2)    | 5 | 네트워크 커넥터 (RJ-45) |
| 2 | 광학 드라이브 트레이 꺼내기 단추 | 4 | 모뎀 커넥터 (RJ-11) | 6 | 비디오 커넥터          |

**광학 드라이브 베이** — DVD 드라이브나 기타 광학 드라이브와 같은 장치를 광학 드라이브 베이에 설치할 수 있습니다. 자세한 내용은 111 페이지 "광학 드라이브" 를 참조하십시오.

**광학 드라이브 트레이 꺼내기 단추** — 이 단추를 눌러 CD 및 DVD 를 광학 드라이브에서 꺼냅니다.

## USB 커넥터



마우스, 키보드 또는 프린터와 같은 USB 장치를 연결합니다. 선택 사양인 플로피 드라이브 케이블을 사용하면 선택 사양인 플로피 드라이브를 USB 커넥터에 직접 연결할 수 있습니다.

## 모뎀 커넥터 (RJ-11)



내장 모뎀을 사용하려면 전화선을 모뎀 커넥터에 연결하십시오.

모뎀에 사용에 대한 자세한 내용은 컴퓨터와 함께 제공된 온라인 모뎀 설명서를 참조하십시오.



**주의사항:** 네트워크 커넥터는 모뎀 커넥터보다 약간 큼니다. 컴퓨터 손상을 방지하기 위하여 전화선을 네트워크 커넥터에 연결하지 마십시오.

## 네트워크 커넥터 (RJ-45)



네트워크에 컴퓨터를 연결합니다. 커넥터 옆에 있는 녹색 및 황색 표시등은 우선 네트워크 통신 활동을 표시합니다.

네트워크 어댑터 사용에 대한 자세한 내용은, 컴퓨터와 함께 제공되는 온라인 네트워크 어댑터 설명서를 참조하십시오.

## 비디오 커넥터



외부 VGA 호환 모니터를 연결합니다.

## 후면 모습



1 USB 커넥터 (2)

2 AC 어댑터 커넥터

## USB 커넥터



마우스, 키보드 또는 프린터와 같은 USB 장치들을 연결합니다. 선택 사양인 플로피 드라이브 케이블을 사용하면 선택 사양인 플로피 드라이브를 USB 커넥터에 직접 연결할 수 있습니다.

**AC 어댑터 커넥터** — AC 어댑터를 컴퓨터에 연결합니다. AC 어댑터는 AC 전원을 컴퓨터에서 사용하는 DC 전원으로 변환합니다. 컴퓨터가 켜져 있거나 꺼져 있을 때 AC 어댑터를 컴퓨터에 연결할 수 있습니다.



**⚠ 주의 :** AC 어댑터는 AC 전원을 사용하는 곳이면 세계 어디에서나 사용할 수 있습니다 . 그러나 전원 커넥터와 파워 스트립은 나라마다 다릅니다 . 호환되지 않는 케이블을 사용하거나 부적합한 케이블을 파워 스트립이나 전원 콘센트에 연결하면 , 화재가 발생하거나 장치가 손상될 수 있습니다 .

**➡ 주의사항 :** 컴퓨터에서 AC 어댑터 케이블을 분리할 때 , 케이블을 잡지 말고 커넥터를 잡으십시오 . 그런 다음 케이블이 손상되지 않도록 조심스럽게 단단히 잡아당기십시오 .

## 컴퓨터 밑면 모습

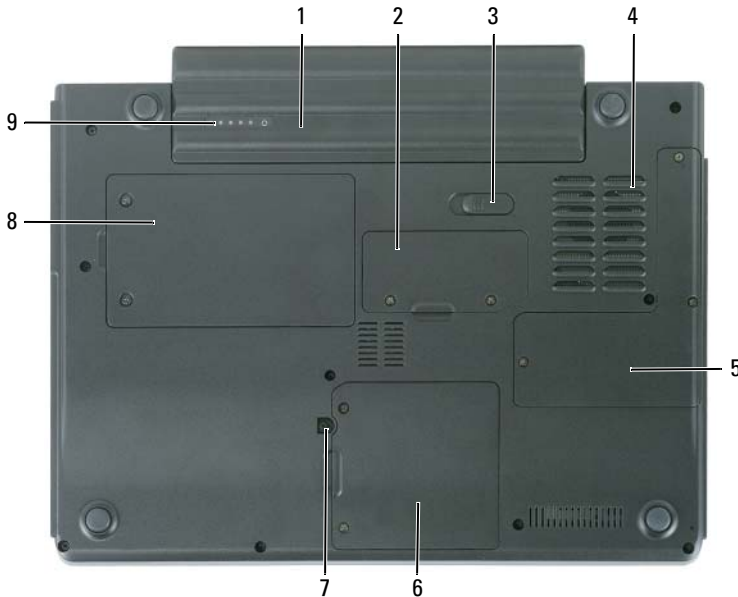

- |               |                       |                 |
|---------------|-----------------------|-----------------|
| 1 전지          | 4 팬                   | 7 광학 드라이브 잠금 나사 |
| 2 메모리 모듈 덮개   | 5 CPU 및 열 모듈 덮개       | 8 하드 드라이브       |
| 3 전지 베이 분리 래치 | 6 모뎀 / 미니 PCI / 무선 덮개 | 9 전지 충전량 표시기    |

**전지** — 전지를 설치하면 전원 콘센트에 연결하지 않고도 컴퓨터를 사용할 수 있습니다 . 자세한 내용은 45 페이지 " 전지 사용 " 를 참조하십시오 .

**메모리 모듈 덮개** — 메모리를 포함하는 부분을 보호합니다 . 자세한 내용은 112 페이지를 참조하십시오 .

**전지 베이 분리 래치** — 전지를 전지 베이에서 분리하십시오 . 107 페이지 " 전지 " 를 참조하십시오 .

**팬** — 컴퓨터 과열을 방지하기 위해 내부 팬을 사용하여 통풍구로 공기 흐름을 생성합니다 .

**CPU 및 열 모듈 덮개** — CPU 및 열 모듈을 보호합니다 .

**모뎀 / 미니 PCI/BLUETOOTH 덮개** — 모뎀, Mini PCI 카드 및 Bluetooth 무선 기술을 장착한 내장 카드가 포함된 부분을 보호합니다. 자세한 내용은 119 페이지를 참조하십시오.

**광학 드라이브 잠금 나사** — 광학 드라이브를 광학 드라이브 베이에 고정합니다. 자세한 내용은 111 페이지 "광학 드라이브"를 참조하십시오.

**하드 드라이브** — 소프트웨어와 데이터를 저장합니다. 자세한 내용은 108 페이지 "하드 드라이브" 및 81 페이지 "하드 드라이브 문제"를 참조하십시오. Windows 탐색기의 하드 드라이브에 표시된 크기는 운영 체제나 프로그램이 설치되기 전의 용량입니다.

**전지 충전량 표시기** — 전지 충전량에 대한 정보를 제공합니다. 45 페이지 "전지 사용"을 참조하십시오.

# 컴퓨터 설치

## 인터넷에 연결

 주 : ISP 및 ISP 제품은 국가에 따라 다릅니다.

인터넷에 연결하려면 모뎀 또는 네트워크 연결 및 인터넷 서비스 공급자 (ISP) 가 필요합니다. ISP 는 하나 이상의 다음과 같은 인터넷 연결 옵션을 제공합니다.

- 전화선을 통해 인터넷에 액세스할 수 있는 전화 접속 연결. 전화 접속 연결은 DSL 및 케이블 모뎀 연결보다 상당히 느립니다.
- 기존 전화선을 통해 고속 인터넷 액세스를 제공하는 DSL 연결. DSL 연결로 인터넷에 액세스하는 동시에 동일한 전화선으로 전화를 사용할 수 있습니다.
- 사용자 로컬 케이블 TV 선을 통해 고속 인터넷 액세스를 제공하는 케이블 모뎀 연결.

전화 접속 연결을 사용하는 경우, 인터넷 연결을 설정하기 전에 전화선을 컴퓨터의 모뎀 커넥터와 전화 벽 잭에 연결하십시오. DSL 또는 케이블 모뎀 연결을 사용하는 경우, 설정 지침에 대해서는 해당 ISP 에 문의하십시오.

## 인터넷 연결 설정

제공된 ISP 바탕 화면 바로 가기로 인터넷 연결을 설정하려면 :

- 1 열려 있는 모든 파일을 저장하고 닫은 다음 열려 있는 모든 프로그램을 종료하십시오.
- 2 Microsoft® Windows® 바탕 화면에 있는 ISP 아이콘을 더블 클릭하십시오.
- 3 화면의 지시사항에 따라 설정을 완료하십시오.

바탕 화면에 ISP 아이콘이 없을 경우 또는 부동한 ISP 로 인터넷 연결을 설정하려면 :

- 1 열려 있는 모든 파일을 저장하고 닫은 다음 열려 있는 모든 프로그램을 종료하십시오.
- 2 시작 단추를 클릭하고 **Internet Explorer** 를 클릭하십시오.  
새 연결 마법사가 나타납니다.
- 3 **인터넷에 연결** 을 클릭하십시오.

4 다음 창에서 적절한 옵션을 클릭하십시오 .

- ISP 가 없어 하나를 선택하고자 하는 경우 **인터넷 서비스 공급자 (ISP) 의 목록에서 선택**을 클릭하십시오 .
- 해당 ISP로부터 설치 정보를 획득했지만 설치 CD가 없는 경우, **연결을 수동으로 설정**을 클릭하십시오 .
- CD 가 있는 경우 , **인터넷 서비스 공급자가 제공한 CD 사용**을 클릭하십시오 .

5 다음을 클릭하십시오 .

**연결을 수동으로 설정**을 선택한 경우 단계 6 로 이동하십시오 . 그렇지 않으면 화면의 지시사항에 따라 설정을 완료하십시오 .

 **주**: 선택할 연결 종류를 모르는 경우 해당 ISP 에 문의하십시오 .

6 원하는 **인터넷 연결 방법을 선택하십시오** 의 해당 옵션을 클릭한 후 **다음**을 클릭하십시오 .

7 ISP 가 제공한 설정 정보를 사용하여 설정을 완료하십시오 .

인터넷 연결에 문제가 발생했을 경우 , 81 페이지 " 전자 우편 , 모뎀 및 인터넷 문제 " 를 참조하십시오 . 인터넷에 연결할 수 없지만 전에 성공적으로 연결한 경우 , ISP 의 서비스에 고장이 생겼을 수 있습니다 . 해당 ISP 에 문의하여 서비스 상태를 확인하거나 나중에 연결을 다시 시도하십시오 .

## 새 컴퓨터로 정보 전송

Microsoft® Windows® XP 운영 체제는 파일 및 설정 전송 마법사를 통해 원본 컴퓨터에서 새 컴퓨터로 데이터를 이동합니다 . 다음과 같은 데이터를 전송할 수 있습니다 .

- 전자 우편 메시지
- 도구 모음 설정
- 창 크기
- 인터넷 즐겨찾기

네트워크 연결을 통해 새 컴퓨터로 데이터를 전송하거나 쓰기 가능한 CD 또는 플로피와 같은 이동식 매체에 저장하여 새 컴퓨터로 전송할 수 있습니다 .

 **주**: 두 컴퓨터간의 직접 케이블 연결을 설치에 대한 지침은 **Windows XP 에서 두 컴퓨터간의 직접 케이블 연결을 설정하는 방법**이라는 제목의 Microsoft 기술 자료 문서 #305621 를 참조하십시오 . 이 정보는 일부 국가에서는 사용할 수 없습니다 .

정보를 새 컴퓨터에 전송하려면 파일 및 설정 전송 마법사를 실행해야 합니다 . 이 절차에서 선택 사양 **운영 체제** CD 를 사용하거나 파일 및 설정 전송 마법사 유틸리티를 사용해 마법사 디스크를 만들 수도 있습니다 .

## 운영 체제 CD 를 사용하여 파일 및 설정 전송 마법사 실행

 **주:** 이 절차에서는 **운영 체제 CD** 가 필요합니다. 이 CD 는 선택 사양이며 일부 컴퓨터에는 제공 되지 않을 수 있습니다.

파일 전송을 위해 컴퓨터를 설정하려면 :

- 1 파일 및 설정 전송 마법사를 시작하십시오 .
- 2 파일 및 설정 전송 마법사 시작 화면이 나타나면 다음을 클릭하십시오 .
- 3 어떤 컴퓨터입니까? 화면에서 새 컴퓨터를 선택하고 다음을 클릭하십시오 .
- 4 Windows XP CD를 갖고 계십니까? 화면에서 Windows XP CD에 있는 마법사 사용을 선택하고 다음을 클릭하십시오 .
- 5 이제 이전 컴퓨터로 가십시오 화면이 나타나면 이전 또는 원본 컴퓨터로 이동하십시오 . 이 때 , 다음을 클릭하지 마십시오 .

이전 컴퓨터의 데이터를 복사하려면 :

- 1 이전 컴퓨터에 Windows XP 운영 체제 CD 를 넣으십시오 .
- 2 Microsoft Windows XP 시작 화면에서 추가 작업 수행을 클릭하십시오 .
- 3 원하는 작업을 선택하십시오 화면에서 파일 및 설정 전송을 클릭하십시오 .
- 4 파일 및 설정 전송 마법사 시작 화면이 나타나면 다음을 클릭하십시오 .
- 5 어떤 컴퓨터입니까? 화면에서 이전 컴퓨터를 선택하고 다음을 클릭하십시오 .
- 6 전송 방법 선택 화면에서 원하는 전송 방법을 선택하십시오 .
- 7 무엇을 전송하시겠습니까? 화면에서 전송하고자 하는 항목을 선택하고 다음을 클릭하십시오 .

정보가 복사되면 수집 단계 완료 화면이 나타납니다 .

- 8 마침을 클릭하십시오 .

데이터를 새 컴퓨터에 전송하려면 :

- 1 새 컴퓨터에서 이제 이전 컴퓨터로 가십시오 화면이 나타나면 다음을 클릭하십시오 .
- 2 파일 및 설정이 어디에 있습니까? 화면에서 사용자가 선택한 설정 및 파일 전송 방법을 선택하고 다음을 클릭하십시오 .

마법사는 수집된 파일 및 설정을 읽은 다음 새 컴퓨터에 적용시킵니다 .

모든 설정 및 파일이 적용되면 마침 화면이 나타납니다 .

- 3 마침을 클릭한 다음 새 컴퓨터를 재시작하십시오 .

## 운영 체제 CD 를 사용하지 않고 파일 및 설정 전송 마법사 실행

선택 사양인 운영 체제 CD 를 사용하지 않고 파일 및 설정 전송 마법사를 실행하려면 이동식 매체에 이미지 파일을 백업하는 데 필요한 마법사 디스크를 작성해야 합니다.

마법사 디스크를 만들기 위해서는 Windows XP 가 설치되어 있는 새 컴퓨터에서 다음 단계를 수행하십시오.

- 1 시작 단추를 클릭하십시오.
- 2 파일 및 설정 전송 마법사를 클릭하십시오.
- 3 파일 및 설정 전송 마법사 시작 화면이 나타나면 다음을 클릭하십시오.
- 4 어떤 컴퓨터입니까? 화면에서 새 컴퓨터를 선택하고 다음을 클릭하십시오.
- 5 Windows XP CD를 갖고 계십니까? 화면에서 다음 드라이브에 마법사 디스크를 만듭니다를 클릭하고 다음을 클릭하십시오.
- 6 플로피 디스크나 CD 와 같은 이동식 매체를 삽입하고 확인을 클릭하십시오.
- 7 디스크가 만들어지고 이전 컴퓨터로 가십시오 메시지가 나타나면 다음 을 클릭하지 마십시오.
- 8 이전 컴퓨터로 가십시오.

이전 컴퓨터의 데이터를 복사하려면 :

- 1 이전 컴퓨터에 마법사 디스크를 삽입하십시오.
  - 2 시작 단추를 클릭한 다음 실행을 클릭하십시오.
  - 3 실행 창의 열림 필드에서 fastwiz( 해당 이동식 매체에 있음) 의 경로를 찾고 확인을 클릭하십시오.
  - 4 파일 및 설정 전송 마법사 시작 화면이 나타나면 다음을 클릭하십시오.
  - 5 어떤 컴퓨터입니까? 화면에서 이전 컴퓨터를 선택하고 다음을 클릭하십시오.
  - 6 전송 방법 선택 화면에서 원하는 전송 방법을 선택하십시오.
  - 7 무엇을 전송하시겠습니까? 화면에서 전송하고자 하는 항목을 선택하고 다음을 클릭하십시오.
- 정보가 복사되면 수집 단계 완료 화면이 나타납니다.
- 8 마침을 클릭하십시오.



데이터를 새 컴퓨터에 전송하려면 :

- 1 새 컴퓨터에서 **이제 이전 컴퓨터로 가십시오** 화면이 나타나면 **다음**을 클릭하십시오 .
- 2 **파일 및 설정이 어디에 있습니까?** 화면에서 사용자가 선택한 설정 및 파일 전송 방법을 선택하고 **다음**을 클릭하십시오 . 화면의 지시사항을 따르십시오 .  
마법사는 수집된 파일 및 설정을 읽은 다음 새 컴퓨터에 적용시킵니다 .  
모든 설정 및 파일이 적용되면 **마침** 화면이 나타납니다 .
- 3 **마침**을 클릭한 다음 새 컴퓨터를 재시작하십시오 .

 **주 :** 이 절차에 대한 자세한 내용은 [dell.support.com](http://dell.support.com) 에서 문서 #PA1089586 (Microsoft® Windows® XP 운영 체제를 사용하여 이전 컴퓨터에서 새로운 Dell 컴퓨터로 파일을 전송하는 방법 ) 을 검색해보십시오 .

 **주 :** Dell 기술 자료 문서는 일부 국가에서 사용할 수 없습니다 .

## 프린터 설치

 **주의사항 :** 프린터를 컴퓨터에 연결하기 전에 운영 체제 설치를 완료하십시오 .

다음과 같은 작업을 수행하는 방법을 포함한 설치 정보는 프린터와 함께 제공된 설명서를 참조하십시오 .

- 업데이트된 드라이버 얻기 및 설치
- 프린터를 컴퓨터에 연결
- 용지 로드 및 토너 또는 잉크 카트리지 설치

기술 지원은 프린터 소유자 설명서를 참조하거나 프린터 제조업체에 문의하십시오 .

## 프린터 케이블

프린터가 USB 케이블이나 병렬 케이블로 컴퓨터에 연결되어 있습니다 . 프린터 케이블이 프린터와 함께 제공되지 않을 수도 있습니다 . 따라서 별도로 케이블을 구입하는 경우 프린터 및 컴퓨터와 호환되는지 확인하십시오 . 컴퓨터와 함께 프린터 케이블을 구입한 경우 케이블은 컴퓨터 상자 안에 있습니다 .

## USB 프린터 연결

**주 :** 컴퓨터가 켜진 상태에서 USB 장치를 연결할 수 있습니다.

- 1 운영 체제 설치를 완료하지 않았다면 완료하십시오.
- 2 USB 프린터 케이블을 컴퓨터 및 프린터의 USB 커넥터에 연결하십시오. USB 커넥터는 한 방향으로만 끼울 수 있습니다.

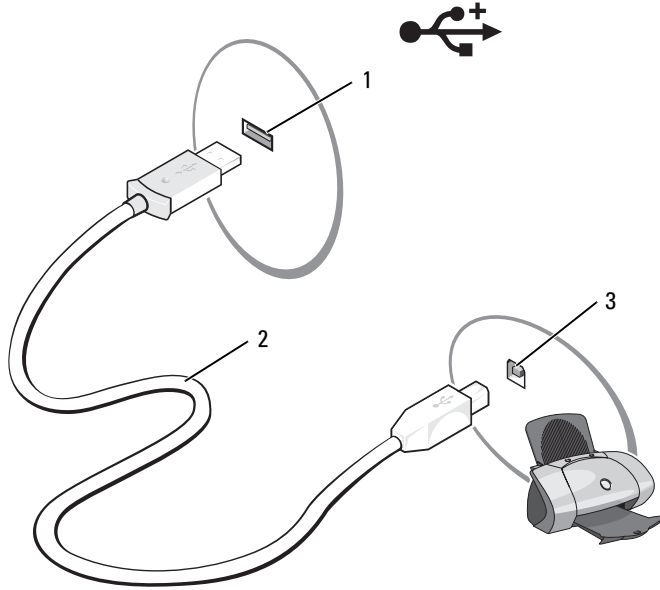

- 1 컴퓨터의 USB 커넥터      2 USB 프린터 케이블      3 프린터의 커넥터
- 3 프린터를 켜 다음 컴퓨터를 켜십시오. 새 하드웨어 마법사 추가 창이 나타나면 취소를 클릭하십시오.
- 4 필요할 경우 프린터 드라이버를 설치하십시오. 프린터와 함께 제공된 설명서를 참조하십시오.

## 전원 보호 장치

전원 변동과 고장을 방지하는 데 사용할 수 있는 여러 가지 장치가 있습니다.

- 서지 방지기
- 회선 조절기
- UPS(무정전 전원 공급 장치)

## 서지 방지기

서지 방지기 및 서지 방지기가 장착된 전원 스트립은 뇌우 시 또는 전원 정전 후 발생하는 전압이 컴퓨터에 대한 손상을 방지해줍니다. 일부 서지 방지기 제조업체는 특정 손상 유형에 대해 보증을 제공합니다. 서지 방지기 선택 시 장치 보증서를 자세히 읽어보십시오. 주울율이 높을수록 방지 기능이 더 뛰어납니다. 주울율을 비교하여 다른 장치의 상대 유효성을 확인할 수 있습니다.

- ➡ **주의사항:** 대부분 서지 방지기는 부근의 번개에 의해 발생한 전원 변동이나 전원 간섭을 방지하지 못합니다. 해당 영역에서 번개가 발생한 경우, 전화선을 전화벽 잭에서 분리하고 컴퓨터를 전원 콘센트에서 분리하십시오.

많은 서지 방지기에는 모뎀 보호용 전화 잭이 있습니다. 모뎀 연결 지침은 서지 방지기 설명서를 참조하십시오.

- ➡ **주의사항:** 일부 서지 방지기는 네트워크 어댑터 보호 기능을 제공하지 않습니다. 뇌우 시에는 네트워크 케이블을 네트워크 벽 잭에서 분리하십시오.

## 회선 조절기

- ➡ **주의사항:** 회선 조절기는 전원 간섭을 방지하지 못합니다.

회선 조절기는 매우 일정한 레벨에서 AC 전압이 유지되도록 설계되었습니다.

## 무정전 전원 공급 장치

- ➡ **주의사항:** 데이터가 하드 드라이브에 저장될 때 정전되면 데이터 유실이나 파일 손상을 초래할 수 있습니다.

- 📌 **주:** 최대 전지 작동 시간을 확보하려면 컴퓨터만 UPS에 연결하십시오. 프린터와 같은 기타 장치는 서지 방지 기능을 제공하는 별도의 전원 스트립에 연결하십시오.

UPS는 전원 변동과 간섭을 방지합니다. UPS 장치에는 AC 전원이 차단되었을 때 연결된 장치에 일시 전원을 제공하는 전지가 있습니다. AC 전원이 사용 가능할 때 전지가 충전됩니다. 전지 작동 시간에 대한 정보는 UPS 제조업체 설명서를 참조하고, 장치가 UL(Underwriters Laboratories)에 의해 승인되었는지 확인하십시오.



# 디스플레이 사용

## 밝기 조정

Dell™ 컴퓨터가 전지 전원으로 작동하는 경우 키보드의 <Fn> 키와 위쪽 또는 아래쪽 화살표 키를 눌러 밝기를 가장 낮게 설정하여 전기를 절약할 수 있습니다.

Dell QuickSet 밝기 표시기에 디스플레이에 설정된 현재 밝기가 표시됩니다. 작업 표시줄의  아이콘을 마우스 오른쪽 단추로 클릭하여 화면에 밝기 표시기를 활성화하거나 비활성화합니다.

 **주:** 기본적으로 밝기 표시기는 디스플레이의 우측 하단 구석에 나타납니다. 표시기를 클릭하여 원하는 위치로 끌 수 있습니다.



 **주:** 밝기 키 조합은 휴대용 컴퓨터의 디스플레이에만 영향을 미치며 휴대용 컴퓨터에 연결한 모니터에는 영향을 미치지 않습니다. 컴퓨터가 외부 모니터에 연결되어 있는 상태에서 밝기 레벨을 변경하는 경우 밝기 표시기는 나타나지만, 모니터의 밝기 레벨은 변경되지 않습니다.

QuickSet 작업 표시줄 메뉴에서 밝기 표시기를 활성화하거나 비활성화할 수 있습니다. 표시기가 활성화되면 다음 키를 눌러 밝기를 조정하십시오.

- <Fn> 키와 위쪽 화살표 키를 눌러 내장된 디스플레이의 밝기를 증가시키십시오(외부 모니터는 해당 안됨).
- <Fn> 키와 아래쪽 화살표 키를 눌러 내장된 디스플레이의 밝기를 감소하십시오(외부 모니터는 해당 안됨).

QuickSet 사용에 대한 자세한 내용은 작업 표시줄의  아이콘을 마우스 오른쪽 단추로 클릭한 다음 **도움말**을 클릭하십시오.

## 비디오 이미지 전환

외부 모니터 또는 프로젝터와 같은 외부 장치를 장착하여 켜진 상태에서 컴퓨터를 시작하는 경우에는 이미지가 컴퓨터 디스플레이 또는 외부 장치에 나타납니다.

<Fn><F8> 키를 눌러 비디오 이미지를 디스플레이 전용, 외부 장치 전용, 또는 디스플레이 및 외부 장치 공용 사이에서 전환합니다.

## 디스플레이 해상도 설정

특정 해상도에서 프로그램을 표시하려면 그래픽 카드와 디스플레이 모두가 프로그램을 지원해야 하며, 필요한 비디오 드라이버가 설치되어야 합니다.

디스플레이 기본 설정을 변경하기 전에 나중에 참조할 수 있도록 기본 설정을 기록해두십시오.

디스플레이가 지원하는 사양보다 높은 해상도 또는 색상 팔레트를 선택하는 경우 설정은 지원되는 가장 근접한 값으로 자동으로 조정됩니다.

- 1 시작 단추를 선택한 다음 **제어판**을 클릭하십시오.
- 2 **종류 선택**에서 **모양 및 테마**를 클릭하십시오.
- 3 **작업 선택...**에서 변경할 영역을 클릭하거나, 또는 **제어판 아이콘 선택**에서 **디스플레이**를 클릭하십시오.
- 4 **색 품질 및 화면 해상도**를 다르게 설정해 보십시오.

 **주:** 해상도가 증가함에 따라 화면의 아이콘과 텍스트는 작게 표시됩니다.

# 키보드 및 터치패드 사용법

## 숫자 키패드

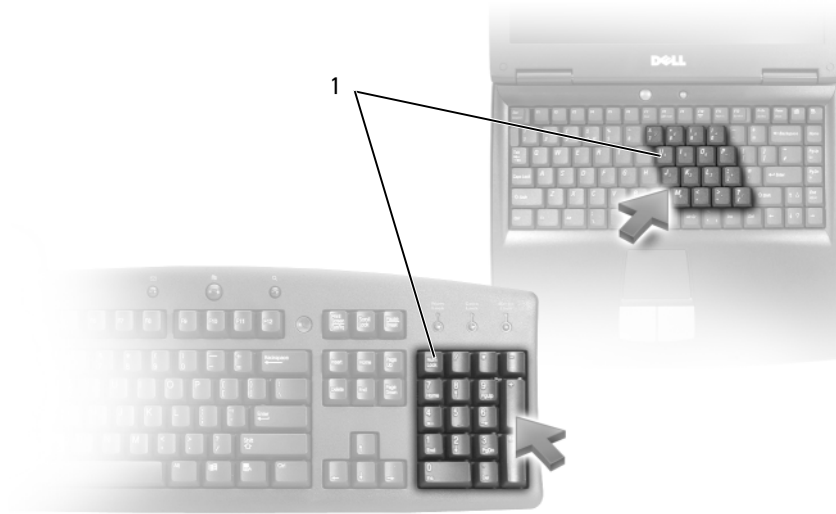

### 1 숫자 키패드

숫자 키패드의 기능은 외장형 키보드의 숫자 키패드와 동일합니다. 키패드의 각 키에는 여러가지 기능이 있습니다. 키패드 숫자 및 기호들은 키패드 키 오른쪽에 청색으로 표시되어 있습니다. 숫자 또는 기호를 입력하려면, 키패드를 활성화한 다음 <Fn> 키와 원하는 키를 누르십시오.

- 키패드를 활성화하려면 <Num Lk> 키를 누르십시오.  표시등은 키패드가 활성화되어 있음을 표시합니다.
- 키패드를 활성화하려면 <Num Lk> 키를 누르십시오.

# 키 조합

## 시스템 기능

---

<Ctrl><Shift><Esc>      **작업 관리자** 창을 엽니다.

---

## 전지

---

<Fn><F3> 키      Dell™ QuickSet 전지 측정기를 표시합니다. 이 기능은 Dell MediaDirect 에서 지원되지 않습니다. 자세한 내용은 46 페이지 "Dell™ QuickSet 전지 측정기" 를 참조하십시오.

---

## CD 또는 DVD 트레이

---

<Fn><F10>      드라이브에서 트레이를 꺼냅니다 (Dell QuickSet 가 설치된 경우). 이 기능은 Dell MediaDirect 에서 지원되지 않습니다. QuickSet 에 대한 자세한 내용은 44 페이지 "Dell™ QuickSet 특징" 을 참조하십시오.

---

## 디스플레이 기능

---

<Fn><F8> 키      비디오 이미지를 다음 화면 옵션으로 전환시킵니다. 옵션으로 내장형 모니터, 외장형 모니터 및 두 모니터 동시 사용이 있습니다.

---

<Fn> 및 위쪽 화살표 키      내장형 모니터 (외장형 모니터 제외) 의 밝기만 증가시킵니다.

---

<Fn> 및 아래쪽 화살표 키      내장형 모니터 (외장형 모니터 제외) 의 밝기만 감소시킵니다.

---

## 무선 ( 무선 네트워킹 및 Bluetooth® 무선 기술을 탑재한 내장형 카드를 포함 )

---

<Fn><F2> 키      무선 네트워킹 및 Bluetooth 무선 기술을 포함한 라디오를 활성화/비활성화합니다.

---



## 전원 관리

---

<Fn><Esc> 키	전원 관리 모드를 활성화시킵니다. <b>전원 옵션 속성</b> 창의 <b>고급</b> 탭을 사용해 이 키보드 단축키를 재프로그래밍하여 다른 전원 관리 모드를 활성화시키는 데 사용할 수 있습니다. 41 페이지 "전원 관리 모드" 를 참조하십시오.
-------------	--

---

## 스피커 기능

---

<Fn><Page Up> 키	내장형 스피커 및 외장형 스피커 (연결된 경우) 를 볼륨을 증가시킵니다.
<Fn><Page Dn> 키	내장형 스피커 및 외장형 스피커 (연결된 경우) 를 볼륨을 감소시킵니다.
<Fn><End> 키	내장형 스피커 및 외장형 스피커 (연결된 경우) 를 활성화 및 비활성화시킵니다.

---

## Microsoft® Windows® 로고 키 기능

---

Windows 로고 키와 <m> 키	열려 있는 모든 창을 최소화합니다.
Windows 로고 키와 <Shift><m> 키	열려 있는 모든 창을 최대화합니다.
Windows 로고 키와 <e> 키	Windows Explorer 를 실행합니다. 바탕 화면에 있는 "내 컴퓨터" 를 더블 클릭하면 같은 창이 열립니다.
Windows 로고 키와 <r> 키	<b>실행</b> 대화상자를 엽니다.
Windows 로고 키와 <f> 키	<b>검색 결과</b> 대화상자를 엽니다.
Windows 로고 키와 <Ctrl><f> 키	<b>검색 결과 — 컴퓨터</b> 대화상자를 엽니다 (컴퓨터가 네트워크에 연결된 경우).
Windows 로고 키 및 <정지>	<b>시스템 속성</b> 대화상자를 엽니다.

---

문자 반복율과 같은 키보드 동작을 조절하려면, 제어판을 열고 **프린터 및 기타 하드웨어**를 클릭한 다음, **키보드**를 클릭하십시오. 제어판에 대한 자세한 내용은 Windows 도움말 및 지원 센터를 참조하십시오. 도움말 및 지원 센터에 액세스하려면 13 페이지를 참조하십시오.

## 터치패드

터치패드는 손가락의 압력과 움직임을 감지하여 화면상의 커서를 움직입니다. 터치패드 및 터치패드 단추를 마우스처럼 사용할 수 있습니다.

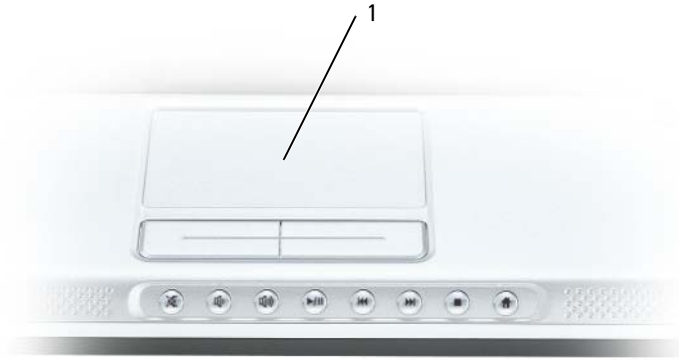

### 1 터치패드

- 커서를 움직이려면 터치 패드에 손가락을 가볍게 대고 움직이십시오.
- 개체를 선택하려면 터치패드 표면을 한 번 가볍게 치거나 엄지 손가락으로 터치패드 단추 왼쪽을 누르십시오.
- 개체를 선택하여 이동 (또는 끌려면) 하려면 커서를 개체에 위치시킨 다음 터치 패드의 표면을 손가락으로 가볍게 연속 두 번 두드리십시오. 손가락을 두 번째로 두드릴 때는 손가락을 떼지 말고 밀면서 물체를 이동하십시오.
- 개체를 더블 클릭하려면 개체 위에 커서를 놓고 터치 패드를 두 번 두드리거나 엄지 손가락으로 터치패드 왼쪽 단추를 두 번 누르십시오.

## 터치패드 사용자 정의

**마우스 속성** 창을 사용하여 터치 패드를 비활성화하거나 해당 설정을 조정할 수 있습니다.

- 1 제어판을 열고 **프린터 및 기타 하드웨어**를 클릭한 다음 **마우스**를 클릭하십시오. 제어판에 대한 자세한 내용은 Windows 도움말 및 지원 센터를 참조하십시오. 도움말 및 지원 센터에 액세스하려면 13 페이지를 참조하십시오.
- 2 **마우스 속성** 창에서 **터치패드** 탭을 클릭하여 터치패드 설정을 조정하십시오.
- 3 **확인**을 클릭하여 설정을 저장하고 창을 닫으십시오.

## 전원 관리

### 전원 관리 추가 정보

- 주 :** 전지 전원을 절약하는 데 대한 자세한 내용은 45 페이지 "전지 사용" 을 참조하십시오 .
- 전지 수명은 주로 전지 사용 횟수와 충전 횟수에 의해 결정되므로 가능하면 컴퓨터를 전원 콘센트에 연결하십시오 .
- 오랫동안 컴퓨터를 사용하지 않을 경우 컴퓨터를 **대기 모드** 또는 **최대 절전 모드**에 있도록 하십시오 .
- **전원 관리 마법사**를 사용하여 옵션을 선택하여 컴퓨터의 전원 사용을 최적화할 수 있습니다 . 이러한 옵션은 전원 버튼을 누르거나 디스플레이를 끄거나 <Fn><Esc> 키를 누를 때 변경되도록 설정할 수 있습니다 .

### 전원 관리 마법사

- 주 :** 액세스 권한이 제한된 사용자는 전원 관리 마법사를 사용할 수 없습니다 .

전원 관리 마법사를 열려면  아이콘을 클릭 또는 더블 클릭하십시오 .

마법사의 처음 두 화면 즉 **시작** 및 **전원 관리란?**에서는 다양한 전원 관리 옵션에 대해 설명하고 정의합니다 .

- 주 :** **전원 관리란?** 화면에서 **이 페이지를 다시 표시하지 않음**을 선택할 수 있습니다 . 이 옵션을 선택하면 **시작** 화면도 다시 나타나지 않습니다 .

**시작** 및 **전원 관리란?** 화면 뒤에 나타나는 화면을 사용하여 슬립 모드 , 전원 구성표 및 전지 저충전 경보를 포함한 다양한 전원 관리 옵션을 설정합니다 .

### 슬립 모드 설정

이 화면에서 대기 모드 및 최대 절전 모드를 정의합니다 . 이 화면에서 다음 작업을 수행할 수 있습니다 .

- 대기 모드 암호 옵션을 설정합니다 .
- 최대 절전 모드를 활성화 또는 비활성화합니다 .
- 디스플레이를 닫을 때 다음 컴퓨터 응답 방식을 선택하십시오 .
  - 조치 없음을 선택합니다 .
  - 대기 모드를 시작합니다 .
  - 최대 절전 모드를 시작합니다 .

- 전원 단추를 누를 때 다음 컴퓨터 응답 방식을 선택하십시오.
  - 조치 없음을 선택합니다.
  - 대기 모드를 시작합니다.
  - 최대 절전 모드를 시작합니다.
  - Microsoft Windows 를 종료하고 컴퓨터 전원을 끕니다.
  - 사용자에게 묻습니다 ( **무엇을 할지 내게 묻기** ).
- <Fn><Esc> 키를 누를 때 컴퓨터 응답 방식을 선택하십시오.
  - 조치 없음을 선택합니다.
  - 대기 모드를 시작합니다.
  - 최대 절전 모드를 시작합니다.
  - Microsoft Windows 를 종료하고 컴퓨터 전원을 끕니다.
  - 사용자 동작 프롬프트가 나타납니다 ( **해야 할 동작** ).

## 전원 구성표 선택

 **주:** 컴퓨터가 전지 전원으로 작동할 경우, **네트워크 비활성화** 전원 구성표를 선택하면 내부 네트워크 및 무선 작동을 비활성화시킵니다. 컴퓨터가 전원 콘센트에 연결되어 있을 경우, **네트워크 비활성화** 전원 구성표는 무선 작동만 비활성화합니다. QuickSet (Microsoft® Windows®가 아님) 를 통해 **네트워크 비활성화** 전원 구성표가 작동하도록 전원 구성표를 선택해야 합니다.

**전원 구성표 선택** 화면에서 작성, 편집, 구성표 전환 등 작업을 할 수 있습니다. 또한, 작성한 전원 구성표를 삭제할 수 있지만 Dell™ QuickSet 에 미리 정의된 전원 구성표 ( **최대 전지, 최대 성능, 프리젠테이션 및 네트워크 비활성화** ) 는 삭제할 수 없습니다.

 **주:** QuickSet 를 사용하여 작성한 전원 구성표의 이름 뒤에는 ( **QuickSet** ) 라는 단어를 자동으로 추가됩니다.

모든 QuickSet 전원 구성표는 화면 중심 부근의 드롭다운 메뉴에 표시됩니다. 각 구성표의 전원 설정은 현재 선택 항목의 이름 아래에 있습니다. 컴퓨터가 전지로 작동하는지 아니면 전원 콘센트에 연결되어 작동하는지에 따라 전원 설정은 별도로 나열됩니다.

전원 관리 마법사를 사용하여 디스플레이 밝기 레벨과 전원 구성표를 연결할 수도 있습니다. 밝기 레벨을 설정하려면 QuickSet 를 통해 밝기 레벨 전원 구성표를 활성화해야 합니다.

화면 밝기, 내부 네트워크 카드 작동 및 무선 작동 기능은 제어판의 전원 구성표를 통해 사용할 수 없습니다. 이러한 기능을 사용하려면 QuickSet 전원 구성표를 통해 설정해야 합니다.

 **주:** 밝기 키 조합은 휴대용 컴퓨터의 디스플레이에만 영향을 미치며 휴대용 컴퓨터에 연결한 모니터에는 영향을 미치지 않습니다. 컴퓨터가 CRT 전용 모드 상태이고 밝기 레벨을 변경하려는 경우, 밝기 표시기는 나타나지만 모니터의 밝기 레벨은 변경되지 않습니다.

## 전지 경고 및 조치 설정

이 화면에서 전지 부족 경고 및 배터리 위험 수준 경보를 활성화하고 경고 설정을 변경할 수 있습니다. 예를 들어, 전지 부족 경보를 20%로 설정하여 작업을 저장하고 AC 전원으로 전환하도록 알릴 수 있으며, 배터리 위험 수준 경보를 10%로 설정하여 컴퓨터가 최대 절전 모드를 시작할 수 있습니다. 화면에서 다음을 수행할 수 있습니다.

- 경보를 소리로 알릴지 또는 텍스트로 알릴지 선택합니다.
- 경보가 울릴 전원 레벨을 조절합니다.
- 경보가 울릴 때 다음 컴퓨터 응답 방식 중 하나를 선택하십시오.
  - 조치 없음을 선택합니다.
  - 대기 모드를 시작합니다.
  - 최대 절전 모드를 시작합니다.
  - Windows를 종료하고 컴퓨터 전원을 끕니다.

## 전원 관리 마법사 완료

이 화면에서는 컴퓨터의 QuickSet 전원 구성표, 슬립 모드, 및 전지 경고 설정이 요약되어 있습니다. 선택한 설정을 검토한 다음 **완료**를 클릭하십시오.

QuickSet에 대한 자세한 내용은 마우스 오른쪽 단추로 작업 표시줄의  아이콘을 클릭한 다음 **도움말**을 클릭하십시오.

## 전원 관리 모드

### 대기 모드

미리 정의된 비작동 시간 (타임 아웃) 후 대기 모드에서는 디스플레이 및 하드 드라이브를 꺼서 전원을 절약합니다. 컴퓨터가 대기 모드를 종료한 경우, 대기 모드를 시작하기 전의 작동 상태로 복귀합니다.

 **주의사항:** 컴퓨터가 대기 모드에 있을 때 AC 전원이나 전지 전원의 공급이 중단되면 데이터를 손실할 수 있습니다.

대기 모드를 실행하려면 **시작** 단추를 클릭하고 **컴퓨터 끄기**를 클릭한 다음 **대기**를 클릭하십시오. **전원 옵션 등록 정보** 창의 **고급 탭**에 있는 전원 관리 옵션 설정 내용에 따라 다음 방법 중 하나를 사용하십시오.

- 전원 단추를 누릅니다.
- 디스플레이를 닫습니다.
- <Fn><Esc> 키를 누릅니다.

대기 모드를 종료하려면 **고급 탭**에서 설정한 옵션에 따라 전원 단추를 누르거나 디스플레이를 여십시오. 키를 누르거나 터치 패드를 눌러 컴퓨터가 대기 모드를 종료하도록 할 수는 없습니다.

## 최대 절전 모드

최대 절전 모드에서는 시스템 데이터를 하드 드라이브의 예약된 공간에 저장한 후 컴퓨터를 완전히 꺼서 절전을 합니다. 컴퓨터가 최대 절전 모드를 종료한 경우, 최대 절전 모드를 시작하기 전의 작동 상태로 복귀합니다.



**주의사항:** 컴퓨터가 최대 절전 모드에 있는 동안에 장치를 제거할 수 없습니다.

전지 충전 단계가 치명적으로 낮은 경우 컴퓨터는 최대 절전 모드를 시작합니다.

수동으로 최대 절전 모드를 실행하려면, **시작** 단추를 클릭하고 **컴퓨터 끄기**를 클릭한 다음, <Shift> 키를 누른 상태에서 **최대 절전**을 클릭하십시오. **전원 옵션 등록 정보** 창의 **고급 탭**에 있는 전원 관리 옵션 설정 내용에 따라 다음 방법 중 하나를 사용하여 최대 절전 모드를 시작하십시오.

- 전원 단추를 누릅니다.
- 디스플레이를 닫습니다.
- <Fn><Esc> 키를 누릅니다.



**주:** 컴퓨터가 최대 절전 모드를 종료한 후 일부 ExpressCard는 제대로 작동하지 않을 수 있습니다. 카드를 분리하고 재삽입하거나 컴퓨터를 재시작 (재부팅) 하십시오. 67 페이지 "ExpressCard 설치"를 참조하십시오.

최대 절전 모드를 종료하려면, 전원 단추를 누르십시오. 최대 절전 모드를 종료하는 데 약간의 시간이 소요될 수 있습니다. 키를 누르거나 터치 패드를 다쳐 컴퓨터가 최대 절전 모드를 종료하도록 할 수는 없습니다. 최대 절전 모드에 대한 자세한 내용은 운영 체제와 함께 제공된 설명서를 참조하십시오.

## 전원 옵션 등록 정보

**전원 옵션 등록 정보** 창에서는 전원 소비량 관리하고 전지 충전 상태를 모니터링할 수 있습니다. Windows **전원 옵션 속성** 창에 액세스하려면, **시작 단추 제어판** → **성능 및 유지 관리**, **전원 옵션**을 차례로 클릭하십시오.

### 전원 구성표 탭

**전원 구성표** 드롭다운 메뉴에서는 선택한 미리 설정된 전원 구성표를 표시합니다. 전지 전원을 최대화하려면 기본 **휴대용 / 랩톱** 전원 구성표를 유지하십시오.

Windows XP는 선택한 전원 구성표에 따라 프로세서의 성능 레벨을 제어합니다. 따라서, 프로세서의 성능 레벨을 설정하기 위한 추가 조정 작업은 필요하지 않습니다.

각 미리 설정된 전원 구성표는 대기 모드 시작, 디스플레이 끄기 및 하드 드라이브 끄기의 각기 다른 타임 아웃 설정값을 포함합니다. 자세한 내용은 Windows 도움말 및 지원 센터를 참조하십시오. 도움말 및 지원 센터에 액세스하려면 13 페이지를 참조하십시오.

## 경보 탭

 **주:** 소리 경보를 활성화하려면, 각 **경보 동작** 단추를 클릭하고 **소리 경보**를 선택하십시오.

**전지 부족 경보** 및 **전지 위험 수준 경보**를 설정하면 전지 충전 단계가 일정한 퍼센트 이하로 내려가면 메시지로 경고합니다. 컴퓨터 구입 시 **전지 부족 경보** 및 **치명적 전지 경보** 확인란은 선택되어 있습니다. 이러한 설정을 계속 사용하는 것이 좋습니다. 전지 부족 경보에 대한 자세한 내용은 45 페이지 "전지 사용"을 참조하십시오.

## 전원 측정기 탭

전원 측정기 탭에는 현재 전원 및 남은 총 전지 충전량을 표시합니다.

## 고급 탭

고급 탭을 사용하여 수행할 수 있는 작업:

- 전원 아이콘 및 대기 모드 암호 옵션을 설정합니다.
- 디스플레이를 닫을 때 다음 컴퓨터 응답 방식을 선택하십시오.
  - 조치 없음을 선택하십시오.
  - 대기 모드를 시작합니다.
  - 최대 절전 모드를 시작합니다.
- 전원 단추를 누를 때 다음 컴퓨터 응답 방식을 선택하십시오.
  - 조치 없음을 선택하십시오.
  - 대기 모드를 시작합니다.
  - 최대 절전 모드를 시작합니다.
  - Microsoft Windows 를 종료하고 컴퓨터 전원을 끕니다.
  - 사용자 동작 프롬프트가 나타납니다 (**해야 할 동작**).
- <Fn><Esc> 키를 누를 때 컴퓨터 응답 방식을 선택하십시오.
  - 조치 없음을 선택하십시오.
  - 대기 모드를 시작합니다.
  - 최대 절전 모드를 시작합니다.
  - Microsoft Windows 를 종료하고 컴퓨터 전원을 끕니다.
  - 사용자 동작 프롬프트가 나타납니다 (**해야 할 동작**).

이러한 기능을 프로그래밍하려면, 해당 드롭다운 리스트에서 옵션을 클릭한 다음 **확인**을 클릭하십시오.

## 최대 절전 모드 탭

**최대 절전 모드** 탭에서 **최대 절전 모드 사용** 확인란을 클릭하여 최대 절전 모드를 활성화합니다.

## Dell™ QuickSet 특징

 **주 :** 이 기능을 사용자의 컴퓨터에서 사용하지 못할 수 있습니다.

Dell QuickSet는 작업 표시줄에 위치한  아이콘을 통해 작동되며 이 아이콘을 클릭, 더블 클릭 또는 마우스 오른쪽 단추로 클릭함에 따라 다르게 기능을 수행합니다.

### QuickSet 아이콘 클릭

 아이콘을 클릭하여 다음 작업을 수행합니다.

- 전원 관리 마법사를 사용하여 전원 관리 설정을 조정합니다 (39 페이지 참조).
- 아이콘 및 도구막대의 크기를 조정합니다.
- 전원 관리 마법사에서 설정한 전원 구성표를 선택합니다 (39 페이지 참조).
- 프리젠테이션 모드를 켜거나 끕니다.

### QuickSet 아이콘 더블 클릭

 아이콘을 더블 클릭하여 전원 관리 마법사를 사용해 전원 관리 설정을 조정합니다 (39 페이지 참조).

### QuickSet 아이콘을 마우스 오른쪽 단추로 클릭

 아이콘을 마우스 오른쪽 단추로 클릭하여 다음 작업을 수행합니다.

- 화면의 밝기 표시기를 활성화 및 비활성화합니다 (33 페이지 참조).
- 화면의 볼륨 측정기를 활성화 및 비활성화합니다 (51 페이지 참조).
- 무선 작동 표시등을 켜거나 끕니다 (40 페이지 참조).
- Dell QuickSet 도움말을 봅니다.
- 컴퓨터에 설치된 QuickSet 프로그램의 버전 및 저작권 날짜를 봅니다.

QuickSet 에 대한 자세한 내용은 마우스 오른쪽 단추로 작업 표시줄의  아이콘을 클릭한 다음 **도움말**을 클릭하십시오.



# 전지 사용

## 전지 유형

지원되는 전지에 관한 내용은 131 페이지 " 사양 " 을 참조하십시오 .

## 전지 성능

 **주의 : 이 항목의 절차를 수행하기 전에 제품 정보 안내의 안전 지침을 따르십시오 .**

 **주 :** Dell 컴퓨터 보증에 대한 자세한 내용은 **제품 정보 안내** 또는 컴퓨터와 함께 제공된 별도의 보증 문서를 참조하십시오 .

컴퓨터를 최적의 성능으로 작동하고 BIOS 설정을 유지하려면 항상 Dell™ 휴대용 컴퓨터에 주 전지를 설치하여 사용하십시오 . 컴퓨터를 전원 콘센트에 연결하여 사용할 수 없는 경우에는 전지를 사용하여 컴퓨터를 실행할 수 있습니다 . 컴퓨터의 전지 베이에는 전지 한 개가 기본으로 제공됩니다 .

 **주 :** 전지가 완전히 충전되지 않을 수 있으므로 처음 컴퓨터를 사용하는 경우 , AC 어댑터로 새 컴퓨터를 전원 콘센트에 연결하십시오 . 최상의 결과를 위하여 전지가 완전히 충전될 때까지 컴퓨터를 AC 어댑터로 작동하십시오 . 전지 충전 상태를 보려면 **제어판** → **전원 옵션** → **전원 측정기** 탭에 액세스하십시오 .

전지 동작 시간은 동작 조건에 따라 달라질 수 있습니다 .



 **주 :** 전지 작동 시간 ( 충전후 사용 가능한 시간 ) 은 시간이 지나면서 감소합니다 . 전지를 얼마나 자주 , 어떤 조건하에서 사용하느냐에 따라 컴퓨터 사용기간 동안 새로운 전지를 구입해야 할 수도 있습니다 .

다음과 같은 동작을 수행하면 동작 시간이 현저하게 줄어듭니다 .

- 광학 드라이브를 사용할 경우
- 무선 통신 장치 , ExpressCard 또는 USB 장치를 사용할 경우
- 디스플레이 밝기를 높게 설정하고 , 3D 화면 보호기 또는 3D 게임과 같이 전력이 많이 소모되는 프로그램을 사용할 경우
- 최대 성능 모드로 컴퓨터를 실행할 경우 ( 40 페이지 참조 )

 **주 :** CD 또는 DVD 에 기록하는 작업을 수행할 경우에는 컴퓨터를 전원 콘센트에 연결하는 것이 좋습니다 .

전지를 컴퓨터에 삽입하기 전에 전지 충전량을 확인할 수 있습니다 . 전지 충전량이 적을 때 경보를 발생하도록 전원 관리 옵션을 설정할 수 있습니다 .

-  주의 : 호환되지 않는 전지를 사용하면 화재나 폭발의 위험이 증가합니다. 전지는 Dell 에서 구입한 호환 가능한 전지만 교체하십시오. 해당 전지는 Dell 컴퓨터에서 작동하도록 설계되었습니다. 다른 컴퓨터에서 사용되는 전지를 본 컴퓨터에서 사용하지 마십시오.
-  주의 : 전지를 일반 가정용 쓰레기와 함께 버리지 마십시오. 전지의 수명이 다하면 해당 지역의 쓰레기 처리 담당자나 환경 부서에 전지 폐기 방법에 대해 문의하십시오. 제품 정보 안내의 " 전지 폐기 " 를 참조하십시오.
-  주의 : 전지를 잘못 사용하면 화재 또는 화상을 입을 수 있는 위험이 높아집니다. 전지에 구멍을 내거나, 태우거나, 분해하거나, 60°C (140°F) 이상의 온도에 노출되게 하지 마십시오. 아이들의 손이 닿지 않는 곳에 전지를 보관하십시오. 손상되었거나 전해액이 새는 전지는 조심스럽게 다루어야 합니다. 손상된 전지를 사용하는 경우 부상을 입거나 장치가 손상될 수 있습니다.

## 전지 충전 상태 점검

The Dell QuickSet 전지 측정기, Microsoft Windows 전원 측정기 창 및  아이콘, 전지 충전량 표시기 및 전지 부족 경고는 전지 충전 정보를 제공합니다.

### Dell™ QuickSet 전지 측정기

Dell QuickSet 이 설치된 경우 <Fn><F3> 키를 눌러 QuickSet 전지 측정기를 표시하십시오.

전지 측정기 창은 컴퓨터 전지의 상태, 충전량 레벨 및 충전 완료 시간을 표시합니다.

전지 측정기 창에는 다음 아이콘이 표시됩니다.



컴퓨터는 전지 전원으로 실행합니다.



컴퓨터가 AC 전원에 연결되고 전지가 충전됩니다.





컴퓨터가 AC 전원에 연결되었고, 전지가 완전히 충전되었습니다.

---

QuickSet 에 대한 자세한 내용은 작업 표시줄의  아이콘을 마우스 오른쪽 단추로 클릭한 다음 **도움말**을 클릭하십시오.

### Microsoft® Windows® 전원 측정기

Windows 전원 측정기를 통해 남아 있는 전지 충전량을 알 수 있습니다. 전원 측정기를 검사하려면 작업 표시줄의  아이콘을 더블 클릭하십시오. 전원 측정기 탭에 대한 자세한 내용은 39 페이지 " 전원 관리 " 를 참조하십시오.

컴퓨터가 전원 콘센트에 연결되어 있는 경우  아이콘이 나타납니다.

## 충전량 표시기

전지를 삽입하기 전에 전지 충전량 표시기의 상태 단추를 눌러 충전량 레벨 표시등을 켜십시오. 각 표시등은 전체 전지 충전량의 약 20%를 나타냅니다. 예를 들어, 전지 충전량이 80% 정도 남아 있는 경우 4개의 표시등이 켜집니다. 아무 표시등도 켜지지 않으면 전지가 충전되어 있지 않은 것입니다.

## 상태 표시기

전지 작동 시간은 주로 전지 충전 횟수에 따라 결정됩니다. 전지를 수백번 충전 및 방전하면 충전량이 줄어 들거나 전지 상태가 나빠집니다. 전지 상태를 검사하려면 전지 충전량 표시기의 상태 단추를 3초 이상 누르십시오. 표시등이 켜지지 않으면 전지의 상태가 좋음을 의미하며, 원래 충전 용량의 80% 이상을 사용할 수 있습니다. 각 표시등은 증분 저하를 나타냅니다. 5개의 표시등에 불이 들어오면 충전 용량이 60% 미만임을 의미하며 전지 교체를 고려해야 합니다. 전지 작동 시간에 대한 자세한 내용은 131 페이지 "사양"을 참조하십시오.

## 전지 부족 경고

 **주의사항:** 데이터가 손상되지 않도록 방지하려면 전지 부족 경고가 표시된 후 즉시 작업을 저장하십시오. 그런 다음 컴퓨터를 전원 콘센트에 연결하십시오. 전지가 완전히 방전되면 자동으로 최대 절전 모드로 전환됩니다.

팝업 창이 나타나면서 전지 충전량이 대략 90% 소모되었음을 경고합니다. 전지 부족 경보에 대한 자세한 내용은 39 페이지 "전원 관리"를 참조하십시오.

## 전지 충전

 **주:** Dell™ ExpressCharge™가 없는 경우, 컴퓨터가 꺼진 상태에서 AC 어댑터는 완전히 방전된 6셀 전지는 약 2시간, 9셀 전지는 약 3시간 충전합니다. 컴퓨터의 전원이 켜져 있을 때 충전하면 시간이 더 오래 걸립니다. 충전이 끝난 후 전지를 컴퓨터에서 분리하지 않아도 됩니다. 전지 내부의 회로는 전지가 과열되는 것을 방지해줍니다.

컴퓨터를 전원 콘센트에 연결하거나 컴퓨터가 전원 콘센트에 연결되어 있는 상태에서 전지를 설치하는 경우, 컴퓨터에서 전지 충전 및 온도를 점검합니다. 필요에 따라 AC 어댑터로 전지를 충전해 둡니다.

컴퓨터에서 사용 중이거나 주변 온도가 높은 원인으로 전지가 뜨거워지면 컴퓨터를 전원 콘센트에 연결하더라도 전지는 충전되지 않을 수 있습니다.

 표시등이 녹색 및 주황색으로 번갈아 깜박이면 전지가 뜨거워서 충전할 수 없음을 의미합니다. 컴퓨터를 전원 콘센트에서 분리하고 컴퓨터와 전지가 실내 온도에 맞게 식을 때까지 기다리십시오. 그런 다음, 컴퓨터를 전원 콘센트에 연결하고 전지를 계속 충전하십시오. 전지 문제 해결에 대한 자세한 내용은 91 페이지 "전원 문제"를 참조하십시오.

## 전지 보관

컴퓨터를 장기간 사용하지 않을 경우에는 컴퓨터에서 전지를 분리하십시오. 전지를 장기간 보관하면 전지가 방전됩니다. 전지를 장기간 보관했을 경우 사용하기 전에 완전히 전지를 재충전하십시오.

## CD, DVD, 및 기타 멀티미디어 사용

### CD 또는 DVD 재생

- ➡ **주의사항** : CD 또는 DVD 트레이를 열거나 닫을 때 아래로 누르지 마십시오. 드라이브를 사용하지 않을 때는 트레이를 닫아두십시오.
- ➡ **주의사항** : CD/DVD 드라이브 또는 디스크의 손상을 방지하려면 CD 나 DVD 를 재생할 때 컴퓨터를 이동하지 마십시오.
  - 1 드라이브 전면에 있는 꺼내기 단추를 누르십시오.
  - 2 트레이를 밖으로 당기십시오.



1 CD/DVD 트레이

- 3 트레이 중앙에 레이블이 위로 향하게 디스크를 놓은 다음 회전판에 디스크를 고정시키십시오.

 **주 :** 다른 컴퓨터와 함께 제공된 CD/DVD 드라이브를 사용하려면, CD 또는 DVD 를 재생하거나 데이터를 기록할 수 있는 필요한 드라이버를 설치해야 합니다. 자세한 내용은, **Drivers and Utilities CD (Drivers and Utilities CD 는 선택 사양이므로 컴퓨터 또는 소재 국가에 따라 사용할 수 없습니다)** 를 참조하십시오.









4 드라이브에 트레이를 다시 밀어넣으십시오.

데이터를 저장하기 위해 CD 를 포맷하거나, 음악 CD 를 작성하거나 CD 를 복사하려면 컴퓨터와 함께 제공한 CD 소프트웨어를 참조하십시오.

 **주 :** CD 를 작성할 때 모든 저작권을 준수하는지 확인하십시오.

CD 플레이어는 다음 기본 단추를 포함합니다.









---

	재생
	현재 트랙에서 뒤로 이동
	현재 트랙에서 앞으로 이동
	이전 트랙으로 이동
	다음 트랙으로 이동
	일시 중지
	중지
	꺼내기



---

DVD 플레이어는 다음 기본 단추를 포함합니다.

---

	재생
	중지
	현재 장 재시작
	빨리 감기
	뒤로 감기
	다음 타이틀 또는 장으로 이동
	이전 타이틀 또는 장으로 이동
	현재 타이틀 또는 장을 연속 재생

---

	일시 중지
	일시 중지 모드일 때 단일 프레임 전진
	꺼내기

---

CD 또는 DVD 재생에 대한 자세한 내용은, CD 또는 DVD 플레이어 프로그램 창 (가능한 경우) 에서 **도움말**을 클릭하십시오.

## 볼륨 조절

 **주**: 스피커가 음소거 상태이면 CD 또는 DVD 재생 시 소리가 나지 않습니다.

- 1 시작 단추를 클릭하고 **모든 프로그램** → **보조 프로그램** → **엔터테인먼트**로 차례로 이동한 다음 **볼륨 조절**을 클릭하십시오.
- 2 **볼륨 조절** 창에서 **볼륨 조절** 열의 막대를 클릭하여 위 또는 아래로 움직여 볼륨을 높이거나 낮추십시오.

볼륨 조절 옵션에 대한 자세한 내용을 보려면, **볼륨 조절** 창에서 **도움말**을 클릭하십시오. 볼륨 표시기는 음소거를 비롯하여 컴퓨터의 현재 볼륨 레벨을 나타냅니다. 작업 표시줄에 있는  아이콘을 마우스 오른쪽 단추로 클릭하거나, 볼륨 조절 단추를 눌러 화면상에서 볼륨 표시기를 활성화하거나 비활성화할 수 있습니다.

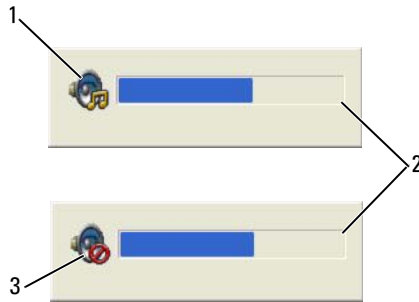

- 1 볼륨 아이콘                      2 볼륨 표시기                      3 음소거 아이콘

볼륨 표시기가 활성화되어 있는 경우, 볼륨 조절 단추를 사용하거나 다음 키 조합을 눌러 볼륨을 조절하십시오.

- <Fn><PageUp> 키를 눌러 볼륨을 높이십시오.
- <Fn><PageDn> 키를 눌러 볼륨을 낮추십시오.
- <Fn><End> 키를 눌러 볼륨을 음소거하십시오.

QuickSet 에 대한 자세한 내용은 마우스 오른쪽 단추로 작업 표시줄의  아이콘을 클릭한 다음 **도움말**을 클릭하십시오.

## 화면 조절

현재 해상도 및 색상 수준에서 너무 많은 메모리를 사용하여 DVD 를 제대로 재생할 수 없음을 알리는 오류 메시지가 나타나는 경우 디스플레이 등록 정보를 조정하십시오.

- 1 시작 단추를 클릭한 다음 **제어판**을 클릭하십시오.
- 2 종류 선택에서 **모양 및 테마**를 클릭하십시오.
- 3 작업 선택 ... 에서 **화면 해상도 변경**을 클릭하십시오.
- 4 디스플레이 등록 정보 창에서 **화면 해상도**의 막대를 클릭하고 끌어 화면 해상도 설정을 낮추십시오.
- 5 색 품질 드롭다운 메뉴를 클릭하고 **중간 (16 비트)** 를 클릭하십시오.
- 6 확인을 클릭하여 설정을 저장하고 창을 닫으십시오.

## CD 및 DVD 복사

 **주:** CD 또는 DVD 를 작성할 때 모든 저작권법을 준수하는지 확인하십시오.

이 항목은 CD-RW, DVD+/-RW 또는 CD-RW/DVD( 콤보 ) 드라이브가 장착된 컴퓨터에만 적용됩니다.

 **주:** Dell 에서 제공하는 CD 또는 DVD 드라이브 종류는 국가에 따라 다릅니다.

다음은 CD 또는 DVD 의 사본을 정확하게 작성하는 방법에 대한 지침입니다. 컴퓨터에 저장된 오디오 파일로부터 음악 CD 를 작성하거나 중요한 데이터를 백업하는 것과 같은 다른 목적으로 Sonic DigitalMedia 를 사용할 수도 있습니다. 도움말을 보려면 Sonic DigitalMedia 를 연 다음, 창의 위쪽 상단 구석에 있는 물음표 아이콘을 클릭하십시오.

### CD 또는 DVD 를 복사하는 방법

 **주:** CD-RW/DVD 콤보 드라이브에서는 DVD 매체에 기록할 수 없습니다. CD-RW/DVD 콤보 드라이브에 기록 문제가 발생하면 Sonic 지원 웹 사이트 [www.sonic.com](http://www.sonic.com) 에 소프트웨어 패치가 있는지 확인하십시오.

Dell™ 컴퓨터에 설치된 기록 가능 DVD 드라이브에서는 DVD+/-R, DVD+/-RW, DVD+R DL( 듀얼 층 ) 매체에 기록 및 읽기 가능하지만 DVD-RAM 또는 DVD-R DL 매체에 기록할 수 없고 읽지 못할 수도 있습니다.

 **주:** 대부분의 판매용 DVD 는 저작권이 보호되기 때문에 Sonic DigitalMedia 를 사용하여 복사할 수 없습니다.

- 1 시작 단추를 클릭하고 **모든 프로그램** → **Sonic** → **DigitalMedia 프로젝트**로 차례로 이동한 다음 **복사**를 클릭하십시오.
- 2 복사 탭에서 **디스크 복사**를 클릭하십시오.



### 3 CD 또는 DVD 를 복사하려면 :

- **CD 또는 DVD 드라이브가 하나 있으면** 설정이 올바른지 확인하고 **디스크 복사** 단추를 클릭하십시오 . 컴퓨터가 원본 CD 또는 DVD 를 읽어 데이터를 컴퓨터 하드 드라이브의 임시 폴더에 복사합니다 .  
프롬프트가 표시되면 공 CD 또는 DVD 를 드라이브에 넣고 **확인**을 클릭하십시오 .
- **CD 또는 DVD 드라이브가 둘이면** 원본 CD 또는 DVD 를 삽입한 드라이브를 선택하고 **디스크 복사** 단추를 클릭하십시오 . 컴퓨터가 원본 CD 또는 DVD 의 데이터를 공 CD 또는 DVD 에 복사합니다 .

원본 CD 또는 DVD 의 복사가 완료되면 , 작성한 CD 또는 DVD 가 자동으로 꺼내집니다 .

## 공 CD 및 DVD 사용

DVD 기록 가능 드라이브에서 CD 및 DVD 기록 매체에 기록할 수 있는 경우에만 CD-RW 드라이브에서 CD 기록 매체에 기록할 수 있습니다 .

빈 CD-R 을 사용하여 음악을 녹음하거나 데이터 파일을 영구적으로 저장합니다 . CD-R 을 작성한 후 해당 CD-R 에 다시 쓸 수 없습니다 ( 자세한 내용은 Sonic 설명서 참조 ) . 빈 CD-RW 를 사용하여 CD 에 기록하거나 CD 의 데이터를 지우거나 , 다시 쓰기하거나 또는 업데이트하십시오 .

공 DVD+/-R 은 많은 양의 정보를 영구적으로 보관할 때 사용할 수 있습니다 . DVD+/-R 디스크를 작성하고 나면 디스크 작성 과정의 마지막 단계에서 디스크가 " 완료 " 또는 " 닫기 " 로 되었으면 디스크에 다시 쓸 수 없습니다 . 나중에 디스크의 정보를 삭제 , 재기록 또는 업데이트하려면 공 DVD-RW 를 사용하십시오 .

### CD 기록 가능 드라이브

매체 종류	읽기	기록	재기록 가능
CD-R	예	예	아니오
CD-RW	예	예	예

### DVD 기록 가능 드라이브

매체 종류	읽기	기록	재기록 가능
CD-R	예	예	아니오
CD-RW	예	예	예
DVD+R	예	예	아니오
DVD-R	예	예	아니오
DVD+RW	예	예	예
DVD-RW	예	예	예
DVD+R DL	예	예	아니오

매체 종류	읽기	기록	재기록 가능
DVD-R DL	불확실함	아니오	아니오
DVD-RAM	불확실함	아니오	아니오

## 유용한 정보

- Sonic DigitalMedia 를 시작하고 DigitalMedia 프로젝트를 시작한 후에만 Microsoft® Windows® 탐색기를 사용하여 파일을 CD-R 또는 CD-RW 디스크에 끌어서 놓으십시오 .
- 일반 스테레오에 재생할 음악 CD 를 구우려면 CD-R 을 사용하십시오 . CD-RW 는 대부분의 가정용 또는 차량 스테레오에서 재생되지 않습니다 .
- Sonic DigitalMedia 로는 오디오 DVD 를 작성할 수 없습니다 .
- 음악 MP3 파일은 MP3 플레이어나 MP3 소프트웨어가 설치된 컴퓨터에서만 재생할 수 있습니다 .
- 시중에서 판매하는 홈시어터용 DVD 플레이어는 일부 DVD 형식을 지원하지 않을 수 있습니다 . DVD 플레이어가 지원하는 형식의 목록은 DVD 플레이어와 함께 제공된 설명서를 참조하거나 제조업체에 문의하십시오 .
- 공 CD-R 또는 CD-RW 를 최대 용량까지 굽지 마십시오 . 예를 들어 , 650MB 공 CD 에 650MB 파일을 복사하지 마십시오 . CD-RW 드라이브에서 기록을 마무리할 때 공 CD 의 1 ~ 2MB 의 여유 공간을 필요로 합니다 .
- 빈 CD-RW 를 사용하여 CD 레코딩 기술에 익숙할 때까지 CD 레코딩을 연습하십시오 . 착오를 범하면 CD-RW 의 데이터를 지우고 다시 시도할 수 있습니다 . 빈 CD-R 에 프로젝트를 영구적으로 기록하기 전에 빈 CD-RW 를 사용하여 음악 파일 프로젝트를 검사할 수도 있습니다 .

추가적인 정보를 보려면 Sonic 웹 사이트 ([support.sonic.com](http://support.sonic.com)) 를 참조하십시오 .

## Dell MediaDirect 사용



**주 :** 자동으로 컴퓨터에 설치되고 활성화된 QuickSet 는 Dell MediaDirect 의 작동에 필요합니다 . QuickSet 기본 설정값을 변경하거나 비활성화하여 Dell MediaDirect 기능을 제한할 수 있습니다 . Dell QuickSet 에 대한 자세한 내용은 44 페이지 "Dell™ QuickSet 특징 " 을 참조하십시오 .

Microsoft Windows Media Center Edition 또는 Dell Media Experience가 설치된 Windows XP 버전인 경우 , Dell MediaDirect 단추 를 눌러 매체 프로그램을 시작할 수 있습니다 .

- 로그인할 때 Dell MediaDirect 단추를 누를 경우 , 시스템 설치 프로그램에 따라 Microsoft Windows Media Center Edition 또는 Dell Media Experience 가 시작됩니다 . 두 가지 프로그램이 모두 존재하고 있을 경우 , Windows XP Media Center Manager 가 시작됩니다 .
- 컴퓨터가 끝났을 경우 , Dell MediaDirect 단추를 눌러 컴퓨터를 시작하고 자동으로 매체 응용프로그램을 시작할 수 있습니다 . 컴퓨터는 켜져 있고 Windows 를 실행 중이거나 최대 절전 / 끄기 모드에 있을 수 있습니다 .

**주의사항** : 주동적으로 하드 드라이브를 다시 포맷하려는 경우 MediaDirect 기능을 재설치할 수 없습니다. Dell 에 문의하여 지원을 요청하십시오. 142 페이지 "Dell 사에 문의하기" 를 참조하십시오.



1 Dell MediaDirect 단추

## TV 나 오디오 장치에 컴퓨터 연결

**주** : TV 나 다른 오디오 장치에 컴퓨터를 연결하기 위해 필요한 비디오 및 오디오 케이블은 이 컴퓨터와 함께 제공되지 않습니다. 이 케이블은 전자 제품 상점에서 구입할 수 있습니다. TV/ 디지털 오디오 어댑터 케이블은 Dell 에서 구입할 수 있습니다.

이 컴퓨터에는 표준 S-video 케이블 (Dell 에서 구입 가능) 과 함께 컴퓨터와 TV 를 연결할 수 있는 S-video TV-out 커넥터가 있습니다.

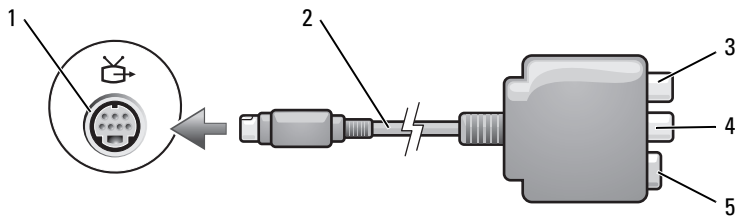

- |                       |                      |               |
|-----------------------|----------------------|---------------|
| 1 S-video TV-out 커넥터  | 3 S/PDIF 디지털 오디오 커넥터 | 5 S-video 커넥터 |
| 2 TV/ 디지털 오디오 어댑터 케이블 | 4 복합 비디오 출력 커넥터      |               |

TV에는 S-video 입력 커넥터나 복합 비디오 입력 커넥터 중 하나가 있습니다. TV의 커넥터의 종류에 따라 S-video 케이블이나 복합 비디오 케이블을 사용하여 TV에 컴퓨터를 연결할 수 있습니다.

다음 조합 중 하나를 사용하여 비디오 및 오디오 케이블을 컴퓨터에 연결하는 것이 좋습니다.

**주:** 각 절의 처음에 있는 그림을 참조하여 사용하려는 연결 방식을 결정하십시오.

- S-video 및 표준 오디오
- 복합 비디오 및 표준 오디오

컴퓨터와 TV 간에 비디오 및 오디오 케이블을 연결한 후에는 반드시 컴퓨터가 TV와 함께 작동할 수 있도록 설정해야 합니다. 66 페이지 "TV의 디스플레이 설정 활성화"를 참조하여 컴퓨터가 TV를 인식하고 TV와 제대로 작동하는지 확인하십시오. 그리고 S/PDIF 디지털 오디오를 사용할 경우에는 63 페이지 "S/PDIF 디지털 오디오 활성화"를 참조하십시오.

## S-video 및 표준 오디오

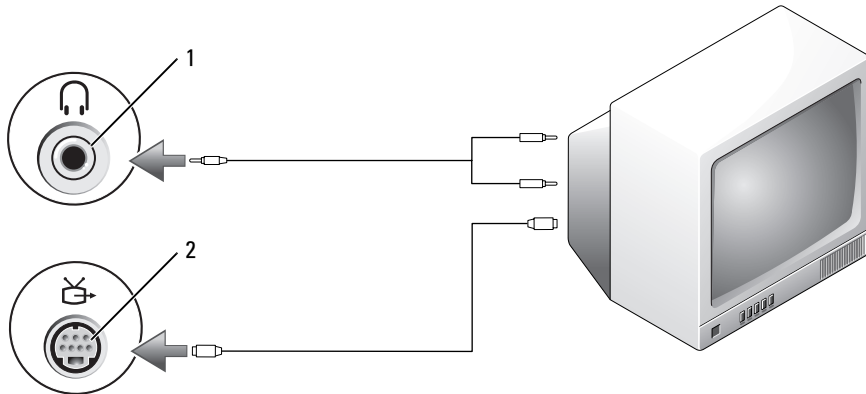

1 오디오 커넥터

2 S-video TV-out 커넥터

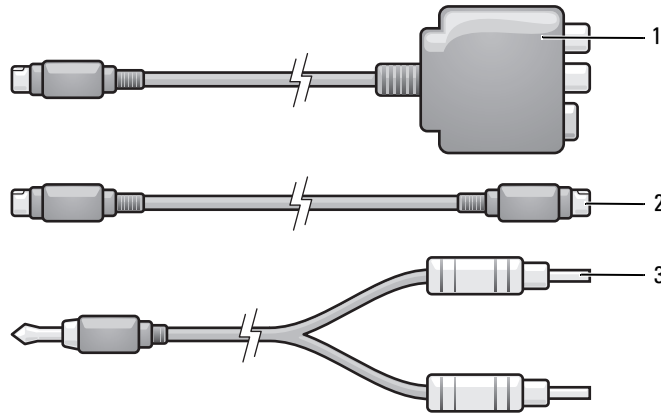

- 1 TV/디지털 오디오 어댑터 케이블    2 표준 S-video 케이블    3 표준 오디오 케이블

1 컴퓨터를 끈 다음 연결하려는 TV 및 오디오 장치를 끄십시오.

**주 :** TV 나 오디오 장치가 S/PDIF 디지털 오디오는 지원하지 않고 S-video 만을 지원한다면, S-video 케이블을 컴퓨터의 S-video TV-out 커넥터에 직접 연결 (TV/ 디지털 오디오 어댑터 케이블을 사용하지 않음) 할 수 있습니다.

2 S-video 케이블의 다른쪽 끝을 컴퓨터의 S-video 출력 커넥터에 연결하십시오.

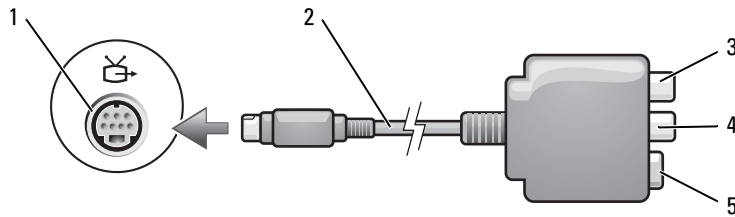

- 1 S-video TV-out 커넥터    3 S/PDIF 디지털 오디오 커넥터    5 S-video 커넥터  
 2 TV/디지털 오디오 어댑터 케이블    4 복합 비디오 출력 커넥터

3 S-video 케이블의 다른쪽 끝을 TV의 S-video 입력 커넥터에 연결하십시오.

4 오디오 케이블의 단일 커넥터 끝을 컴퓨터에 있는 헤드폰 커넥터에 꽂으십시오.

5 오디오 케이블의 다른쪽 끝에 있는 두 개의 RCA 커넥터를 TV 나 기타 오디오 장치의 오디오 입력 커넥터에 연결하십시오.

6 연결한 TV 및 오디오 장치 (있는 경우) 를 켜 다음, 컴퓨터를 켜십시오.

- 7 66 페이지 "TV의 디스플레이 설정 활성화"를 참조하여 컴퓨터가 TV를 식별하고 TV와 올바르게 작동하는지 확인하십시오.

### S-video 및 S/PDIF 디지털 오디오

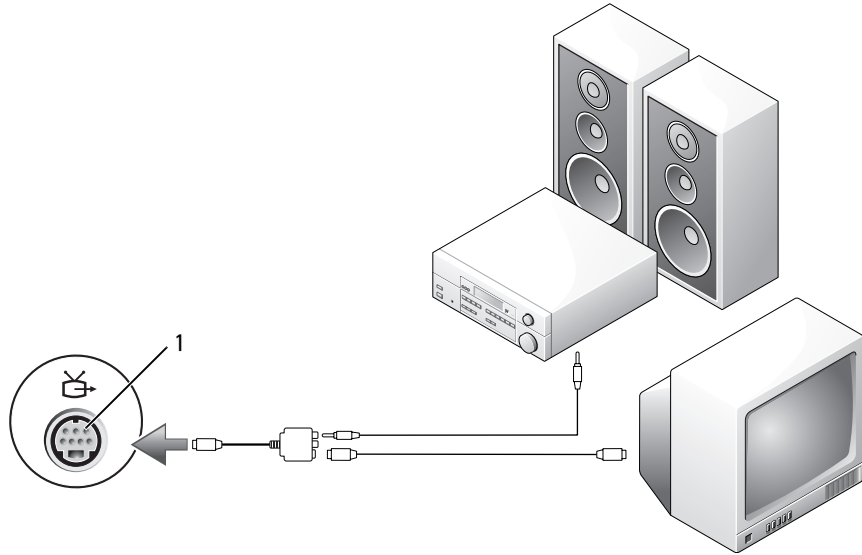

1 S-video TV-out 커넥터

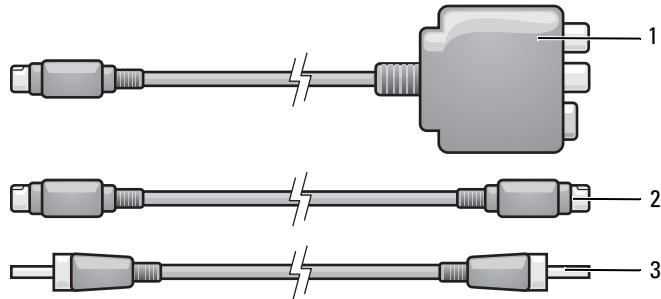

- 1 TV/디지털 오디오 어댑터 케이블
- 2 S-video 케이블
- 3 S/PDIF 디지털 오디오 케이블

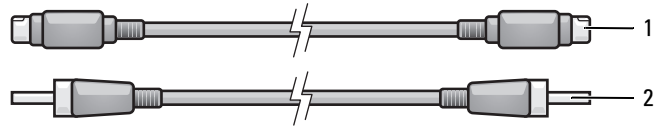

- 1 S-video 케이블                      2 S/PDIF 디지털 오디오 케이블

- 1 컴퓨터를 끈 다음 연결하려는 TV 및 오디오 장치를 끄십시오.
- 2 TV/ 디지털 오디오 어댑터 케이블을 컴퓨터의 S-video TV-out 커넥터에 연결하십시오.
- 3 S-video 케이블의 한쪽 끝을 TV/ 디지털 오디오 어댑터 케이블의 S-video 입력 커넥터에 연결하십시오.

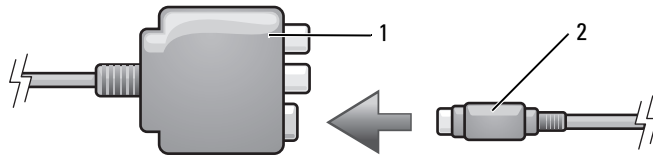

- 1 TV/ 디지털 오디오 어댑터 케이블                      2 S-video 케이블

- 4 S-video 케이블의 다른쪽 끝을 TV의 S-video 입력 커넥터에 연결하십시오.
- 5 S/PDIF 디지털 오디오 케이블의 한쪽 끝을 TV/ 디지털 오디오 어댑터 케이블의 디지털 오디오 커넥터에 연결하십시오.

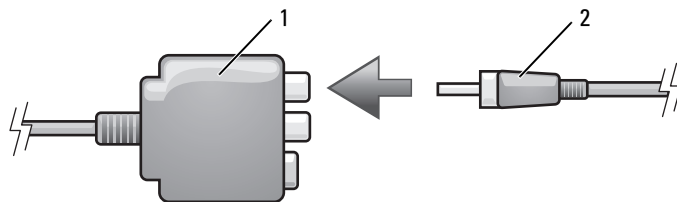

- 1 TV/ 디지털 오디오 어댑터 케이블                      2 S/PDIF 디지털 오디오 케이블

- 6 S/PDIF 디지털 오디오 케이블의 다른 쪽 끝을 TV 나 기타 오디오 장치의 오디오 입력 커넥터에 연결하십시오.
- 7 TV 를 켜고 연결한 오디오 장치 (있는 경우) 를 켜 다음, 컴퓨터를 켜십시오.

- 8 66 페이지 "TV의 디스플레이 설정 활성화"를 참조하여 컴퓨터가 TV를 인식하고 TV와 제대로 작동하는지 확인하십시오.

## 복합 비디오 및 표준 오디오

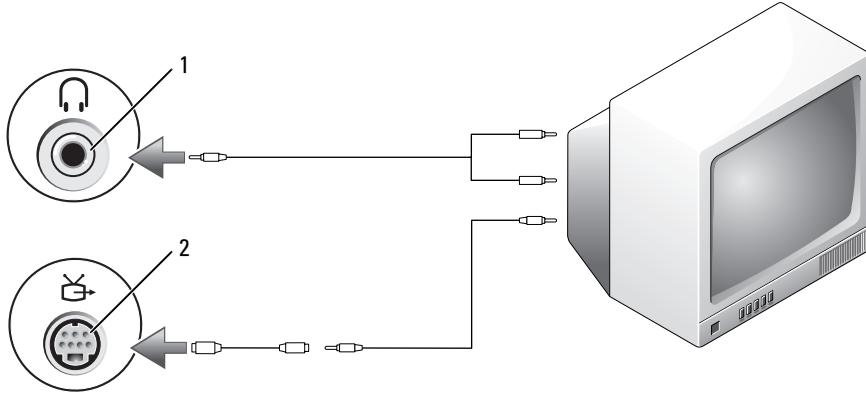

- 1 오디오 입력 커넥터      2 복합 비디오 입력 커넥터

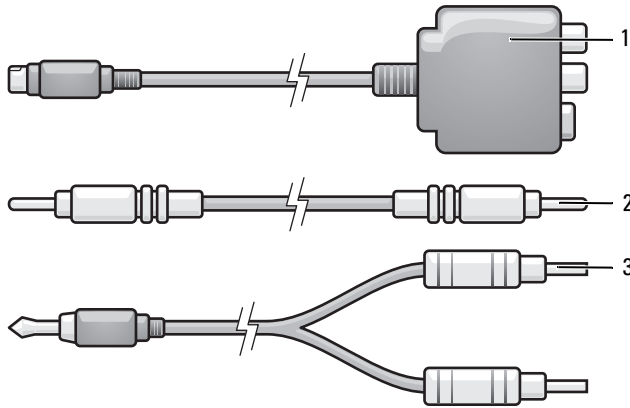

- 1 TV/디지털 오디오 어댑터 케이블      2 복합 비디오 케이블      3 표준 오디오 케이블

- 1 컴퓨터를 끈 다음 연결하려는 TV 및 오디오 장치를 끄십시오.
- 2 복합 비디오 어댑터의 표준 비디오를 컴퓨터의 S-video TV-out 커넥터에 연결하십시오.



- 3 복합 비디오 케이블의 한쪽 끝을 복합 비디오 케이블의 표준 비디오에 있는 복합 비디오 입력 커넥터에 연결하십시오.



- 1 복합 비디오 어댑터의 표준 S-video
- 2 복합 비디오 케이블

- 4 복합 비디오 케이블의 다른쪽 끝을 TV의 복합 비디오 입력 커넥터에 연결하십시오.
- 5 오디오 케이블의 단일 커넥터 끝을 컴퓨터에 있는 헤드폰 커넥터에 꽂으십시오.
- 6 오디오 케이블의 다른쪽 끝에 있는 두 개의 RCA 커넥터를 TV나 기타 오디오 장치의 오디오 입력 커넥터에 연결하십시오.
- 7 TV를 켜고 연결한 오디오 장치 (있는 경우)를 켜 다음, 컴퓨터를 켜십시오.
- 8 66 페이지 "TV의 디스플레이 설정 활성화"를 참조하여 컴퓨터가 TV를 식별하고 TV와 올바르게 작동하는지 확인하십시오.

**복합 비디오 및 S/PDIF 디지털 오디오**

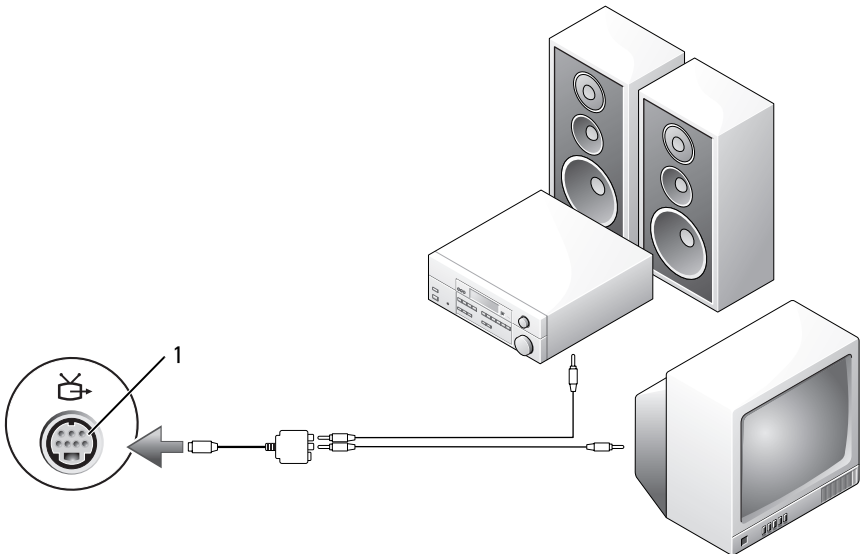

- 1 복합 비디오 입력 커넥터

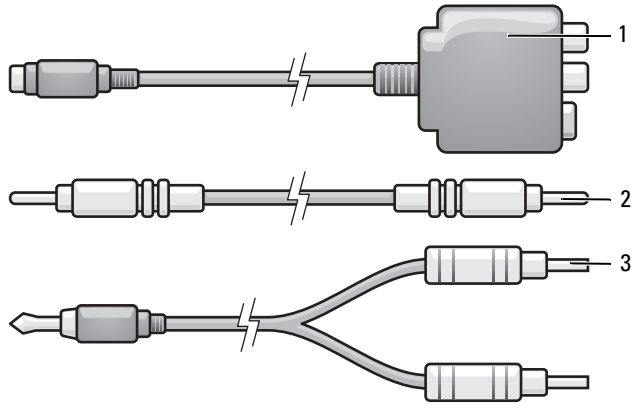

- 1 TV/디지털 오디오 어댑터 케이블    2 복합 비디오 케이블    3 표준 오디오 케이블

- 1 컴퓨터를 끈 다음 연결하려는 TV 및 오디오 장치를 끄십시오.
- 2 TV/디지털 오디오 어댑터 케이블을 컴퓨터의 S-video TV-out 커넥터에 연결하십시오.
- 3 복합 비디오 케이블의 한쪽 끝을 TV/디지털 오디오 어댑터 케이블의 복합 비디오 입력 커넥터에 연결하십시오.

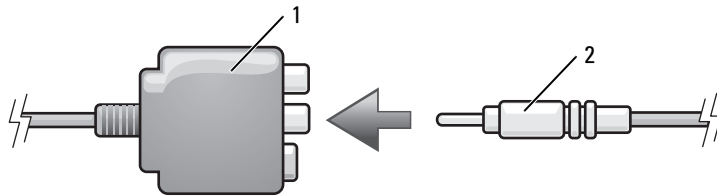

- 1 TV/디지털 오디오 어댑터 케이블    2 복합 비디오 입력 커넥터

- 4 복합 비디오 케이블의 다른쪽 끝을 TV의 복합 비디오 입력 커넥터에 연결하십시오.
- 5 S/PDIF 디지털 오디오 케이블의 한쪽 끝을 TV/디지털 오디오 어댑터 케이블의 S/PDIF 오디오 커넥터에 연결하십시오.

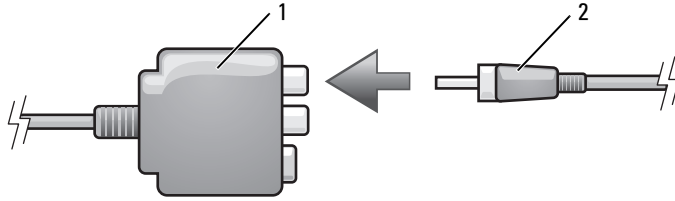

- 1 TV/ 디지털 오디오 어댑터 케이블      2 S/PDIF 디지털 오디오 케이블

- 6 디지털 오디오 케이블의 다른쪽 끝을 TV 나 기타 오디오 장치의 S/PDIF 입력 커넥터에 연결하십시오 .
- 7 TV 를 켜고 연결한 오디오 장치 ( 있는 경우 ) 를 켜 다음 , 컴퓨터를 켜십시오 .
- 8 66 페이지 "TV의 디스플레이 설정 활성화"를 참조하여 컴퓨터가 TV를 식별하고 TV와 올바르게 작동하는지 확인하십시오 .

### S/PDIF 디지털 오디오 활성화

컴퓨터에 DVD 드라이브가 있으면 DVD 를 재생할 때 디지털 오디오를 활성화할 수 있습니다 .

- 1 시작 → 프로그램 → PowerDVD 를 차례로 클릭하여 Cyberlink PowerDVD 응용프로그램을 시작하십시오 .
- 2 DVD 드라이브에 DVD 를 삽입하십시오 .  
DVD 가 재생되기 시작할 경우에는 중지 단추를 클릭하십시오 .
- 3 설정 옵션을 클릭하십시오 .



- 4 DVD 옵션을 클릭하십시오 .



- 5 DVD 오디오 설정 아이콘을 클릭하십시오 .

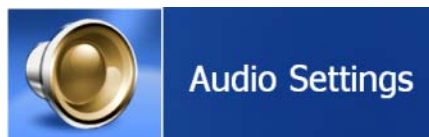

- 6 스피커 구성 설정 옆의 화살표를 클릭하여 옵션 사이에서 스크롤한 다음 SPDIF 옵션을 선택하십시오.



- 7 뒤로 단추를 한 번 클릭한 다음 뒤로 단추를 다시 한 번 클릭하여 기본 메뉴 화면으로 돌아가십시오.

#### Windows 오디오 드라이버에서 S/PDIF 활성화

- 1 Windows 의 알림 영역에 있는 스피커 아이콘을 더블 클릭하십시오.
- 2 옵션 메뉴를 클릭한 다음 고급 제어를 클릭하십시오.
- 3 고급을 클릭하십시오.
- 4 S/PDIF 인터페이스를 클릭하십시오.
- 5 닫기를 클릭하십시오.
- 6 확인을 클릭하십시오.

#### Cyberlink (CL) 헤드폰 설정

 주 : CL 헤드폰 기능은 컴퓨터에 DVD 드라이브가 있을 경우에만 사용할 수 있습니다.

컴퓨터에 DVD 드라이브가 있으면 DVD 를 재생할 때 디지털 오디오를 활성화할 수 있습니다.

- 1 시작 → 프로그램 → PowerDVD 를 차례로 클릭하여 Cyberlink PowerDVD 프로그램을 시작하십시오.
- 2 DVD 드라이브에 DVD 를 삽입하십시오.  
DVD 가 재생되기 시작할 경우에는 중지 단추를 클릭하십시오.
- 3 설정 옵션을 클릭하십시오.



- 4 DVD 옵션을 클릭하십시오 .



- 5 DVD 오디오 설정 아이콘을 클릭하십시오 .

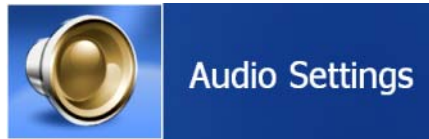

- 6 스피커 구성 설정 옆의 화살표를 클릭하여 옵션 사이에서 스크롤한 다음 헤드폰 옵션을 선택하십시오 .
- 7 오디오 듣기 모드 설정 옆의 화살표를 클릭하여 옵션 사이에서 스크롤한 다음 CL 헤드폰 옵션을 선택하십시오 .
- 8 동적 범위 압축 옵션 옆의 화살표를 클릭하여 제일 적합한 옵션을 선택하십시오 .



- 9 뒤로 단추를 한 번 클릭한 다음 뒤로 단추를 다시 한 번 클릭하여 기본 메뉴 화면으로 돌아가십시오 .

## TV의 디스플레이 설정 활성화

### 비디오 컨트롤러

 **주:** 디스플레이 옵션이 올바르게 나타나도록 디스플레이 설정을 활성화하기 전에 TV를 컴퓨터에 연결하십시오.

- 1 시작 단추를 클릭하고 **설정**을 가리킨 다음 **제어판**을 클릭하십시오.
- 2 **디스플레이**를 더블 클릭하고 **설정** 탭을 클릭하십시오.
- 3 **고급**을 클릭하십시오.
- 4 비디오 카드의 탭을 클릭하십시오.
- 5 디스플레이 장치 항목에서 단일 디스플레이 또는 다중 디스플레이 사용에 대한 적절한 옵션을 선택하십시오. 선택 항목에 대한 디스플레이 설정이 정확한지 확인하십시오.

 **주:** 컴퓨터에 설치된 비디오 카드의 종류를 확인하려면 **시작** 단추를 클릭하고 **도움말 및 지원**을 클릭하십시오. **작업 선택**에서 **도구를 사용하여 컴퓨터 정보를 볼 수 있으며 문제를 진단할 수 있습니다.** 를 클릭하고 **내 컴퓨터 정보**를 클릭하십시오.

# ExpressCard 사용

## ExpressCard 유형

지원되는 ExpressCard 에 관한 내용은 131 페이지 " 사양 " 을 참조하십시오 .

 **주 :** ExpressCard 는 부팅 가능한 장치 가 아닙니다 .

## ExpressCard 블랭크

컴퓨터는 ExpressCard 슬롯에 설치된 플라스틱 블랭크와 함께 제공됩니다 . 블랭크는 사용하지 않는 슬롯에 먼지나 다른 입자가 들어가지 않도록 보호해줍니다 . 다른 컴퓨터의 블랭크는 사용자의 컴퓨터에 맞지 않을 수 있으므로 , 제거한 블랭크를 보관해 두었다가 슬롯에 ExpressCard 가 설치되지 않은 경우 사용하십시오 .

블랭크를 분리하려면 68 페이지 "ExpressCard 또는 블랭크 분리 " 를 참조하십시오 .

## ExpressCard 설치

컴퓨터가 작동 중인 경우에도 ExpressCard 를 설치할 수 있습니다 . 컴퓨터가 자동으로 카드를 감지합니다 .

ExpressCard 는 일반적으로 기호 ( 예하면 삼각형이나 화살표 ) 또는 레이블로 표시되어 슬롯에 삽입하는 끝을 나타냅니다 . 카드가 잘못 삽입되는 것을 방지하기 위해 카드에 키가 있습니다 . 카드 방향이 명확하지 않으면 , 카드와 함께 제공된 설명서를 참조하십시오 .

 **주의 :** 이 항목의 절차를 수행하기 전에 제품 정보 안내에 있는 안전 지침을 따르십시오 .

ExpressCard 를 설치하려면 :

- 1 카드의 윗면이 위로 향하도록 카드를 잡으십시오 . 카드를 삽입하기 전 레치는 "in" 위치에 있어야 합니다 .
- 2 카드가 해당 커넥터에 완전히 장착될 때까지 카드를 슬롯에 밀어 넣으십시오 .  
카드가 잘 들어가지 않는 경우 , 카드에 힘을 주지 마십시오 . 카드의 방향을 확인하고 다시 시도해보십시오 .



## 1 ExpressCard

컴퓨터가 ExpressCard 를 인식하고 해당 장치 드라이버를 자동으로 로드합니다. 구성 프로그램에서 제조업체의 드라이버를 로드할 것을 요구하면 ExpressCard 와 함께 제공된 플로피 디스크나 CD 를 사용하십시오.

## ExpressCard 또는 블랭크 분리

**ⓘ 주의사항 :** ExpressCard 구성 유틸리티 ( 작업 표시줄에서  아이콘 클릭 ) 를 사용하여 카드를 선택하고 컴퓨터에서 제거하기 전에 작동을 중지하십시오. 구성 유틸리티에서 카드를 중지하지 않을 경우 데이터를 손실할 수 있습니다.

**⚠ 주의 :** 이 항목의 절차를 수행하기 전에 제품 정보 안내에 있는 안전 지침을 따르십시오.

래치를 눌러 카드 또는 블랭크를 분리하십시오. 일부 래치는 두 번 눌러야 합니다. 한 번 누르면 래치가 튀겨 나오고, 두 번째로 누르면 카드가 튀겨 나옵니다.

블랭크를 보관해 두었다가 슬롯에 ExpressCard가 설치되지 않은 경우 사용하십시오. 블랭크는 사용하지 않는 슬롯에 먼지나 다른 입자가 들어가지 않도록 보호해줍니다.





1 분리 단추

2 ExpressCard



## 5-in-1 Media Memory Card Reader 사용

### 매체 메모리 카드 유형

5-in-1 Media Memory Card Reader 를 사용하면 메모리 카드에 저장된 디지털 사진, 음악 및 비디오를 빠르고 간편하게 보고 공유할 수 있습니다.

 **주:** 매체 메모리 카드는 부팅이 가능한 장치가 아닙니다.

5-in-1 Media Memory Card Reader 는 다음 매체 메모리 카드를 읽습니다.

- SD (Secure Digital) 카드 /SDIO
- MultiMediaCard(MMC)
- 메모리 스틱
- 메모리 스틱 프로
- xD-Picture 카드

### 매체 메모리 카드 블랭크

컴퓨터는 5-in-1 매체 메모리 카드 슬롯에 설치된 플라스틱 블랭크와 함께 제공됩니다. 블랭크는 사용하지 않는 슬롯에 먼지나 다른 입자가 들어가지 않도록 보호해줍니다. 다른 컴퓨터의 블랭크는 사용자의 컴퓨터에 맞지 않을 수 있으므로, 제거한 블랭크를 보관해 두었다가 해당 슬롯에 카드가 설치되지 않은 경우 사용하십시오.

블랭크를 제거하려면 72 페이지 "매체 메모리 카드 또는 블랭크 제거" 를 참조하십시오.

### 매체 메모리 카드 설치

컴퓨터가 작동 중인 경우에도 매체 메모리 카드를 컴퓨터에 설치할 수 있습니다. 컴퓨터가 자동으로 카드를 감지합니다.

매체 메모리 카드는 일반적으로 기호 ( 예를 들어 삼각형이나 화살표 ) 또는 레이블이 표시되어 슬롯에 삽입하는 쪽을 나타냅니다. 카드가 잘못 삽입되는 것을 방지하기 위해 카드에 키가 있습니다. 카드 방향이 명확하지 않으면, 카드와 함께 제공된 설명서를 참조하십시오.

 **주의:** 이 항목의 절차를 수행하기 전에 제품 정보 안내에 있는 안전 지침을 따르십시오.

매체 메모리 카드를 설치하려면 :

- 1 카드의 윗면이 위로 향하도록 카드를 잡으십시오.
- 2 카드가 해당 커넥터에 완전히 장착될 때까지 카드를 슬롯에 밀어 넣으십시오.  
카드가 잘 들어가지 않는 경우, 카드에 힘을 주지 마십시오. 카드의 방향을 확인하고 다시 시도해보십시오.



- 1 5-in-1 매체 메모리 카드    2 매체 메모리 카드 슬롯

컴퓨터가 매체 메모리 카드를 인식하고 해당 장치 드라이버를 자동으로 로드합니다. 구성 프로그램에서 제조업체의 드라이버를 로드할 것을 요구하면 매체 메모리 카드와 함께 제공된 CD(있는 경우)를 사용하십시오.

## 매체 메모리 카드 또는 블랭크 제거

⚠ **주의사항** : 매체 메모리 카드 구성 유틸리티 (작업 표시줄에서  아이콘 클릭)를 사용하여 카드를 선택하고 컴퓨터에서 분리하기 전에 작업을 중지하십시오. 구성 유틸리티에서 카드를 중지하지 않을 경우 데이터를 손실할 수 있습니다.

⚠ **주의** : 이 항목의 절차를 수행하기 전에 제품 정보 안내에 있는 안전 지침을 따르십시오.

카드를 눌러 카드 또는 블랭크를 분리 및 제거하십시오.

블랭크를 보관해 두었다가 슬롯에 매체 메모리 카드가 설치되지 않은 경우 사용하십시오. 블랭크는 사용하지 않는 슬롯에 먼지나 다른 입자가 들어가지 않도록 보호해줍니다.

## 가정 및 기업 네트워크 설정

### 네트워크 어댑터에 연결

컴퓨터를 네트워크에 연결하기 전에 네트워크 어댑터를 설치하고 네트워크 케이블을 연결해야 합니다.

네트워크 케이블을 연결하려면 :

- 1 네트워크 케이블을 컴퓨터 후면의 네트워크 어댑터 커넥터에 연결하십시오 .

 **주 :** 케이블을 제자리에 끼운 다음 , 제자리에 고정되었는지 조심스럽게 잡아 당겨 확인해보십시오 .

- 2 네트워크 케이블의 다른 쪽 끝을 네트워크 벽면 커넥터와 같은 네트워크 연결 장치에 연결하십시오 .

 **주 :** 네트워크 케이블을 벽면 전화 커넥터에 연결하지 마십시오 .



### 네트워크 설정 마법사

Microsoft® Windows® XP 운영 체제에서 제공하는 네트워크 설정 마법사를 사용하여 파일 , 프린터를 공유하거나 가정 또는 사무실에 있는 컴퓨터 간에 인터넷을 연결할 수 있습니다 .

- 1 시작 단추를 클릭하고 , 모든 프로그램 → 보조 프로그램 → 통신으로 이동한 다음 , 네트워크 설정 마법사를 클릭하십시오 .
- 2 네트워크 설정 마법사 시작 화면에서 다음을 클릭하십시오 .
- 3 네트워크 설정을 위한 점검사항을 클릭하십시오 .

 **주 :** 컴퓨터를 직접 인터넷에 연결을 연결 방법으로 선택하면 Windows XP 서비스 팩 1(SP1) 이상 운영 체제와 함께 제공된 내장형 방화벽이 활성화됩니다 .

- 4 점검사항 및 필요한 준비 사항을 완료하십시오.
- 5 네트워크 설정 마법사로 돌아와서 화면의 지시사항을 따르십시오.

## 무선 LAN (Local Area Network) 에 연결

**주 :** 이러한 네트워킹 지시사항은 Bluetooth® 무선 기술을 탑재한 내부 카드 또는 셀 방식 제품에는 적용되지 않습니다.

### 네트워크 종류 확인

**주 :** 대부분의 무선 네트워크는 인프라 종류입니다.

무선 네트워크는 인프라 네트워크와 애드혹 네트워크 두 가지로 분류됩니다. 인프라 네트워크는 라우터나 액세스 지점을 사용하여 몇 대의 컴퓨터를 연결합니다. 애드혹 네트워크는 라우터나 액세스 지점을 사용하지 않으며, 상호 동시 전송하는 컴퓨터로 구성되어 있습니다. 무선 연결 설정에 대한 추가 지원은 [support.dell.com](http://support.dell.com) 에서 키워드 **wireless setup** 를 검색하십시오.

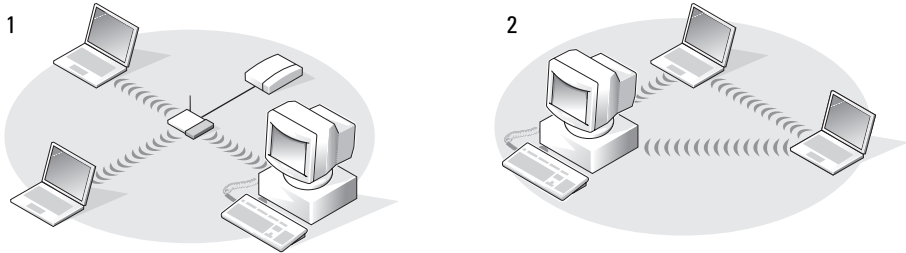

1 인프라 네트워크

2 애드혹 네트워크

### Microsoft® Windows® XP 에서 무선 네트워크에 연결

무선 네트워크 카드는 네트워크에 연결하기 위해 특정 소프트웨어와 드라이버를 필요로 합니다. 소프트웨어가 이미 설치되어 있습니다. 소프트웨어가 제거되었거나 손상된 경우 사용 설명서에 포함된 무선 네트워크 카드에 관한 지침을 따르십시오.

사용 설명서는 선택 사양인 **Drivers and Utilities CD** 의 "사용 설명서 — 네트워크 사용 설명서" 범주에 있습니다. 사용 설명서는 Dell 지원 웹 사이트 [support.dell.com](http://support.dell.com) 에서도 얻을 수 있으며 컴퓨터 바탕 화면에 있을 수도 있습니다.

**주 :** 드라이버 및 유틸리티 CD 는 선택 사양이며 사용자 컴퓨터 또는 일부 국가에서 사용하지 못할 수 있습니다.

컴퓨터를 켜면, 컴퓨터가 구성되지 않은 네트워크가 알림 영역에서 감지될 때마다 해당 영역 (Windows 바탕 화면의 오른쪽 하단 구석에 있음) 의 네트워크 아이콘에서 팝업이 나타납니다.

 **주 :** Windows 운영 체제를 사용하여 네트워크 장치를 관리하는 경우 다음 지시사항이 적용됩니다. 다른 무선 구성 유틸리티에 대한 정보는 해당 무선 네트워크 설명서를 참조하십시오.

- 1 팝업 또는 네트워크 아이콘을 클릭하여 사용 가능한 무선 네트워크 중 하나에 대한 컴퓨터를 구성하십시오.

Wireless Network Connections( **무선 네트워크 연결** ) 창은 사용자 영역에서 사용 가능한 무선 네트워크를 나열합니다.

- 2 구성하려는 네트워크를 클릭하여 선택한 다음, **연결**을 클릭하거나 목록에서 네트워크 이름을 더블 클릭하십시오. 보안 네트워크 (  아이콘으로 표시됨 ) 를 선택한 경우, 입력 프롬프트가 나타나면 암호를 입력해야 합니다.

 **주 :** 네트워크 보안 설정은 사용자 네트워크에만 적용됩니다. Dell 은 이러한 정보를 제공할 수 없습니다.

 **주 :** 컴퓨터는 1 분 이내에 네트워크에 접속할 수 있습니다.

컴퓨터가 선택한 무선 네트워크를 위해 구성된 후, 다른 팝업을 통해 선택한 네트워크에 컴퓨터가 연결되었음을 알립니다.

따라서, 무선 네트워크 영역에 컴퓨터를 로그인할 때마다 같은 팝업이 무선 네트워크 연결을 알립니다.





## 문제 해결

### Dell 진단 프로그램

 **주의 :** 이 항목의 절차를 수행하기 전에 제품 정보 안내에 있는 안전 지침을 따르십시오.

#### Dell 진단 프로그램 사용 시기

컴퓨터에 문제가 생긴 경우, 기술 지원에 대해 Dell 사에 문의하기 전에 88 페이지 "잠금 및 소프트웨어 문제"의 점검을 수행하고 Dell 진단 프로그램을 실행하십시오.

 **주의사항 :** Dell 진단 프로그램은 Dell 컴퓨터에서만 작동합니다.

 **주 :** Drivers and Utilities CD 는 선택 사양이므로 컴퓨터에 제공되지 않을 수 있습니다.

하드 드라이브 또는 Drivers and Utilities CD (ResourceCD 라고도 함) 에서 Dell 진단 프로그램을 실행하십시오.

#### 하드 드라이브에서 Dell 진단 프로그램 시작

Dell 진단 프로그램은 하드 드라이브의 숨겨진 진단 유틸리티 파티션에 있습니다.

 **주 :** 컴퓨터에 화면 이미지가 나타나지 않으면 Dell 사에 문의하십시오. 142 페이지 "Dell 사에 문의하기"를 참조하십시오.

- 1 컴퓨터를 종료하십시오.
- 2 컴퓨터를 전원 콘센트에 연결하십시오.
- 3 진단 프로그램은 두 가지 방법으로 불러올 수 있습니다.
  - a 컴퓨터를 켜십시오. DELL™ 로고가 나타나면, 즉시 <F12> 키를 누르십시오. 부팅 메뉴에서 **Diagnostics** 을 선택한 후 <Enter> 키를 누르십시오.

 **주 :** 시간이 초과되어 운영 체제 로고가 나타나면 Microsoft® Windows® 바탕 화면이 표시될 때까지 기다리십시오. 그런 다음 컴퓨터를 종료했다가 다시 시작해보십시오.

- b 시스템 전원이 켜지는 동안 손을 떼지 말고 <Fn> 키를 누르십시오.

 **주 :** 진단 유틸리티 파티션을 찾을 수 없다는 메시지가 나타나면 Drivers and Utilities CD 에서 Dell 진단 프로그램을 실행하십시오.

컴퓨터는 사전 부팅 시스템 평가를 실행합니다. 이 평가는 시스템 보드, 키보드, 하드 드라이브 및 디스플레이를 대상으로 수행하는 일련의 초기 검사입니다.

- 검사하는 동안 요청된 모든 질문에 응답하십시오.
- 오류가 감지되면 컴퓨터는 실행을 중단하고 경고음을 냅니다. 평가를 중단하고 컴퓨터를 재시작하려면 <n> 키를 누르고, 다음 검사를 계속 실행하려면 <y> 키를 누르고, 오류가 있는 구성요소를 다시 검사하려면 <r> 키를 누르십시오.
- 사전 부팅 시스템 평가가 진행되는 동안 오류가 감지되면 오류 코드를 적어두고 Dell 사에 문의하십시오.

사전 부팅 시스템 평가가 성공적으로 완료되면 Booting Dell Diagnostic Utility Partition. Press any key to continue 라는 메시지가 나타납니다.

- 4 아무 키나 눌러 하드 드라이브에 있는 진단 유틸리티 파티션에서 Dell 진단 프로그램을 시작하십시오.

### Drivers and Utilities CD 에서 Dell 진단 프로그램 시작

 **주 :** Drivers and Utilities CD 는 선택 사양이므로 컴퓨터에 제공되지 않을 수 있습니다.

- 1 Drivers and Utilities CD 를 넣으십시오.
- 2 컴퓨터를 종료하고 재시작하십시오.  
DELL 로고가 나타나면 즉시 <F12> 키를 누르십시오.

시간이 초과되어 Windows 로고가 나타나면 Windows 바탕 화면이 표시될 때까지 기다리십시오. 컴퓨터를 종료했다가 다시 시작해보십시오.

 **주 :** 다음의 단계를 사용하면 부팅 순서가 한 번만 변경됩니다. 다음 부팅 시 컴퓨터는 시스템 설치 프로그램에 지정된 장치 순서대로 부팅됩니다.

- 3 부팅 장치 목록이 나타나면 CD/DVD/CD-RW Drive 를 강조 표시하고 <Enter> 키를 누르십시오.
- 4 나타나는 메뉴에서 Boot from CD-ROM 옵션을 선택하고 <Enter> 키를 누르십시오.
- 5 1 을 입력하여 ResourceCD 메뉴를 시작하고 <Enter> 키를 눌러 계속하십시오.
- 6 번호가 지정된 목록에서 Run the 32 Bit Dell Diagnostics 를 선택하십시오. 목록에 여러 버전이 표시되면 자신의 컴퓨터에 해당하는 버전을 선택하십시오.
- 7 Dell 진단 프로그램 Main Menu 가 나타나면 실행할 검사를 선택하십시오.

## Dell 진단 프로그램 기본 메뉴

- 1 Dell 진단 프로그램이 로드되고 Main Menu 화면이 나타나면 원하는 옵션 단추를 클릭하십시오.

옵션	기능
Express Test	장치를 빠르게 검사합니다. 이 검사는 일반적으로 10~20 분 정도 소요되며 사용자가 개입하지 않아도 됩니다. 문제를 신속하게 추적하려면 먼저 <b>Express Test</b> 를 실행하십시오.
Extended Test	장치를 철저히 검사합니다. 이 검사는 일반적으로 1 시간 이상 소요되며 사용자는 정기적으로 질문에 응답해야 합니다.
Custom Test	특정 장치를 검사합니다. 실행할 검사를 사용자가 지정할 수 있습니다.
Symptom Tree	가장 일반적으로 발생하는 증상을 나열하며 문제의 증상에 따라 검사를 선택할 수 있습니다.

- 2 검사 도중 문제가 발견되면 오류 코드와 문제 설명이 메시지와 함께 표시됩니다. 오류 코드와 문제 설명을 기록해 두고 화면의 지시사항을 따르십시오.

오류 상태를 해결할 수 없는 경우, Dell 사에 문의하십시오.



**주:** 컴퓨터의 서비스 태그는 각 검사 화면 상단에 표시됩니다. Dell 사에 문의할 경우 기술 지원 부에서 서비스 태그를 알려달라고 요청할 것입니다.

- 3 **Custom Test** 또는 **Symptom Tree** 옵션에서 검사를 실행할 경우, 자세한 내용은 다음 표에서 설명한 적용 가능한 탭을 클릭하십시오.

탭	기능
Results	검사 결과 및 발견된 모든 오류 상태를 표시합니다.
Errors	발견된 오류 상태, 오류 코드 및 문제 설명을 표시합니다.
Help	검사를 설명하고 검사 실행에 필요한 요구사항을 표시할 수 있습니다.
Configuration	선택한 장치에 대한 하드웨어 구성을 나타냅니다.  Dell 진단 프로그램은 시스템 설치 프로그램, 메모리 및 각종 내부 검사를 통해 구성 정보를 수집하고 이를 화면의 왼쪽 창에 있는 장치 목록에 표시합니다. 장치 목록에는 컴퓨터에 설치된 일부 구성요소나 컴퓨터에 장착된 일부 장치의 이름이 표시되지 않을 수 있습니다.
Parameters	검사 설정을 변경하여 검사를 사용자 정의할 수 있습니다.

- 4 Drivers and Utilities CD에서 Dell 진단 프로그램을 실행하고 있는 경우, 검사가 완료되면 CD를 꺼내십시오.
- 5 검사가 완료되면 검사 화면을 닫고 기본 메뉴 화면으로 복귀하십시오. Dell 진단 프로그램을 종료하고 컴퓨터를 재시작하려면, Main Menu 화면을 닫으십시오.

## 드라이브 문제

**⚠ 주의 :** 이 항목의 절차를 수행하기 전에 제품 정보 안내에 있는 안전 지침을 따르십시오.

**MICROSOFT® WINDOWS® 에서 드라이브를 인식하는지 확인하십시오** — 시작 단추를 클릭한 다음 내 컴퓨터를 클릭하십시오. 플로피, CD 또는 DVD 드라이브가 나열되어 있지 않으면 바이러스 방지 소프트웨어로 전체 검사를 수행하여 바이러스를 검사하고 제거하십시오. 바이러스로 인해 Windows가 드라이브를 인식하지 못할 수 있습니다.

### 드라이브 검사 —

- 다른 플로피 디스크, CD 또는 DVD를 삽입하여 기존의 디스크에 결함이 있을 가능성을 제거하십시오.
- 부팅 플로피 디스크를 넣고 컴퓨터를 재부팅하십시오.

**드라이브 또는 디스크 청소** — 141 페이지 "컴퓨터 청소"를 참조하십시오.

### CD가 회전축에 단단히 고정되었는지 확인

#### 케이블 연결 상태 점검

**하드웨어 비호환성 점검** — (99 페이지 "소프트웨어 및 하드웨어 비호환성 해결"을 참조하십시오.)

**DELL 진단 프로그램 실행** — 77 페이지 "Dell 진단 프로그램"을 참조하십시오.

## CD 및 DVD 드라이브 문제

**✍ 주 :** 고속 CD 또는 DVD 드라이브 진동은 정상이며 소음을 일으킬 수 있지만 이것이 드라이브나 CD 또는 DVD의 결함을 나타내는 것은 아닙니다.

**✍ 주 :** 세계 각 지역의 차이 및 디스크 형식의 차이 때문에 모든 DVD 드라이브에서 모든 DVD 타이틀을 실행할 수 있는 것은 아닙니다.

### CD/DVD-RW 드라이브에 쓰기 문제

**다른 프로그램 닫기** — CD/DVD-RW 드라이브에 기록할 때 데이터를 일정하게 받아야 합니다. 데이터를 받다가 끊기면 오류가 발생합니다. CD/DVD-RW에 기록하기 전에 모든 프로그램을 닫으십시오.

**CD/DVD-RW 디스크에 기록하기 전에 Windows의 대기 모드 끄기** — 대기 모드에 관한 자세한 내용은 41 페이지 "전원 관리 모드"를 참조하십시오.

**쓰기 속도를 저속으로 변경** — CD 또는 DVD 작성 소프트웨어의 도움말 파일을 참조하십시오.

## CD, CD-RW, DVD, 또는 DVD+RW 드라이브 트레이를 꺼낼 수 없는 경우

- 1 컴퓨터가 종료되었는지 확인하십시오.
- 2 용지 클립을 펴서 한쪽 끝을 드라이브 전면에 있는 이젝트 구멍에 삽입하고 트레이 일부가 나올 때까지 단단히 미십시오.
- 3 트레이가 멈출 때까지 조심스럽게 당기십시오.

## 굽히거나 삐걱거리는 이상한 소리가 들리는 경우

- 소리가 실행 중인 프로그램에 의해 발생한 것이 아닌지 확인하십시오.
- 디스크가 제대로 삽입되었는지 확인하십시오.

## 하드 드라이브 문제

**컴퓨터를 켜기 전에 과열된 컴퓨터 식히기** — 과열된 하드 드라이브를 사용하면 운영 체제가 시작되지 않습니다. 컴퓨터를 켜기 전에 실내 온도에 맞춰질 때까지 기다리십시오.

### 디스크 검사 실행 —

- 1 시작 단추를 클릭한 다음 **내 컴퓨터**를 클릭하십시오.
- 2 로컬 디스크 C: 를 마우스 오른쪽 단추로 클릭하십시오.
- 3 속성을 클릭하십시오.
- 4 도구 탭을 클릭하십시오.
- 5 오류 검사에서 **지금 검사**를 클릭하십시오.
- 6 불량 섹터 검사 및 복구 시도를 클릭하십시오.
- 7 시작을 클릭하십시오.

## 전자 우편, 모뎀 및 인터넷 문제

 **주의:** 이 항목의 절차를 수행하기 전에 제품 정보 안내에 있는 안전 지침을 따르십시오.

 **주:** 모뎀을 아날로그 전화 잭에만 연결하십시오. 모뎀이 디지털 전화 네트워크에 연결되어 있는 동안에는 모뎀이 작동하지 않습니다.

**MICROSOFT OUTLOOK® EXPRESS 보안 설정 점검** — 전자 우편 첨부 파일을 열 수 없으면:

- 1 Outlook Express 에서, **도구**를 클릭하고 **옵션**을 클릭한 다음 **보안**을 클릭하십시오.
- 2 첨부 파일을 열 수 없음을 클릭하여 확인 표시를 지우십시오.

### 전화선 연결 상태 점검

#### 전화 잭 점검

#### 모뎀을 전화 벽 잭에 직접 연결

### 다른 전화선 사용 —

- 전화선이 모뎀의 잭에 연결되었는지 확인하십시오. ( 잭의 옆에는 녹색 레이블 커넥터 모양의 아이콘이 있습니다.)
- 전화선 커넥터를 모뎀에 삽입할 때 딸깍 소리가 나도록 하십시오.
- 전화선을 모뎀에서 분리하여 전화기에 연결하십시오. 신호음을 들어 보십시오.
- 자동 응답기 또는 팩스, 서지 방지기 또는 회선 분할기와 같이 회선을 공유하는 다른 전화 장치가 있으면 이러한 장치를 우회하여 모뎀을 직접 전화 벽면 잭에 연결하십시오. 3m (10ft) 이상인 회선을 사용하는 경우 더 짧은 회선으로 시도해 보십시오.

**모뎀 도우미 진단 프로그램 실행 —** 시작 단추를 클릭하고 **모든 프로그램**으로 이동한 다음 **모뎀 도우미**를 클릭하십시오. 화면의 지시사항에 따라 모뎀 문제를 식별하고 해결하십시오. ( 모뎀 도우미를 모든 컴퓨터에서 사용할 수 있는 것은 아닙니다.)

### 모뎀이 Windows 와 통신하는지 확인 —

- 1 시작 단추를 클릭한 다음 **제어판**을 클릭하십시오.
- 2 **프린터 및 기타 하드웨어**를 클릭하십시오.
- 3 **전화 및 모뎀 옵션**을 클릭하십시오.
- 4 **모뎀 탭**을 클릭하십시오.
- 5 모뎀의 COM 포트를 클릭하십시오.
- 6 **속성**을 클릭하고 **진단** 탭을 클릭한 다음 **모뎀 쿼리**를 클릭하여 모뎀이 Windows 와 통신하는지 확인하십시오.

모든 명령에 응답이 수신되면 모뎀이 올바르게 작동하고 있는 것입니다.

**컴퓨터가 인터넷에 연결되었음을 확인 —** 인터넷 제공업체에 가입했음을 확인하십시오. Outlook Express 전자 우편 프로그램을 열고 **파일**을 클릭하십시오. **오프라인 작업**의 옆에 확인 표시가 있으면 확인 표시를 클릭하여 지우고 인터넷에 연결하십시오. 도움이 필요하면 인터넷 서비스 제공업체에 문의하십시오.

**컴퓨터에서 스파이웨어 검사 —** 컴퓨터 성능이 저하되거나, 팝업 광고를 자주 수신하거나 인터넷 연결에 문제가 발생하는 경우, 컴퓨터가 스파이웨어에 감염되었을 수 있습니다. 스파이웨어 방지 프로그램 ( 프로그램 업그레이드가 필요할 수 있음 ) 을 포함하는 바이러스 방지 프로그램을 사용하여 컴퓨터를 검사하고 스파이웨어를 제거하십시오. 자세한 내용은 support.dell.com 에서 키워드 **spyware** 를 검색하십시오.

## 오류 메시지

**⚠ 주의 :** 이 항목의 절차를 수행하기 전에 제품 정보 안내에 있는 안전 지침을 따르십시오.

목록에 다음 메시지가 없으면 메시지가 나타났을 때 사용하고 있던 운영 체제 또는 프로그램의 설명서를 참조하십시오.

**AUXILIARY DEVICE FAILURE** — 터치 패드, 트랙 스틱 또는 외장형 마우스에 결함이 있을 수 있습니다. 외장형 마우스의 경우 케이블 연결을 점검하십시오. 시스템 설치 프로그램에서 **Pointing Device** 옵션을 활성화하십시오. 문제가 지속되면 Dell 사에 문의하십시오. 142 페이지 "Dell 사에 문의하기" 를 참조하십시오.

**BAD COMMAND OR FILE NAME** — 명령을 올바르게 입력했는지, 정확한 위치에 띄어쓰기를 했는지, 올바른 경로명을 입력했는지 확인하십시오.

**CACHE DISABLED DUE TO FAILURE** — 마이크로프로세서 내부의 주 캐쉬에 오류가 발생했습니다. Dell 사에 문의하십시오. 142 페이지 "Dell 사에 문의하기" 를 참조하십시오.

**CD DRIVE CONTROLLER FAILURE** — CD 드라이브가 컴퓨터의 명령에 응답하지 않습니다. 80 페이지 "드라이브 문제" 를 참조하십시오.

**DATA ERROR** — 하드 드라이브가 데이터를 읽을 수 없습니다. 80 페이지 "드라이브 문제" 를 참조하십시오.

**DECREASING AVAILABLE MEMORY** — 하나 이상의 메모리 모듈에 결함이 있거나 잘못 장착되었습니다. 메모리 모듈을 재설치하고 필요할 경우 교체하십시오. 112 페이지 "메모리" 를 참조하십시오.

**DISK C: FAILED INITIALIZATION** — 하드 드라이브 초기화가 실패했습니다. Dell 진단 프로그램에서 하드 드라이브 테스트를 실행하십시오. 77 페이지 "Dell 진단 프로그램" 을 참조하십시오.

**DRIVE NOT READY** — 이 작업을 계속하려면 하드 드라이브가 베이에 존재해야 합니다. 하드 드라이브 베이에 하드 드라이브를 설치하십시오. 108 페이지 "하드 드라이브" 를 참조하십시오.

**ERROR READING PCMCIA CARD** — 컴퓨터가 ExpressCard 를 식별할 수 없습니다. 카드를 다시 삽입하거나 다른 카드를 시도하십시오. 67 페이지 "ExpressCard 사용" 를 참조하십시오.

**EXTENDED MEMORY SIZE HAS CHANGED** — NVRAM 에 기록되어 있는 메모리량이 컴퓨터에 설치된 메모리량과 일치하지 않습니다. 컴퓨터를 재시작하십시오. 오류가 계속 나타나면 Dell 사에 문의하십시오. 142 페이지 "Dell 사에 문의하기" 를 참조하십시오.

**THE FILE BEING COPIED IS TOO LARGE FOR THE DESTINATION DRIVE** — 복사하려는 파일 용량이 디스크에 비해 너무 크거나 디스크가 꽉 차 있습니다. 다른 디스크에 복사하거나 용량이 더 큰 디스크를 사용하십시오.

**A FILENAME CANNOT CONTAIN ANY OF THE FOLLOWING CHARACTERS: \ / : \* ? " < > |** — 파일 이름에 이러한 문자는 사용하지 마십시오.

**GATE A20 FAILURE** — 메모리 모듈이 느슨해졌을 수 있습니다. 메모리 모듈을 재설치하고 필요할 경우 교체하십시오. 112 페이지 "메모리" 를 참조하십시오.

**GENERAL FAILURE** — 운영 체제가 명령을 실행할 수 없습니다. 이 메시지는 일반적으로 Printer out of paper 와 같은 특정 정보가 함께 표시됩니다. 적절한 조치를 취하십시오.

**HARD-DISK DRIVE CONFIGURATION ERROR** — 컴퓨터가 드라이브 유형을 식별할 수 없습니다. 컴퓨터를 종료하고 하드 드라이브를 분리 (108 페이지 참조) 한 다음 CD 로 컴퓨터를 부팅하십시오. 그런 다음, 컴퓨터를 종료하고 하드 드라이브를 재설치하고 컴퓨터를 재시작하십시오. Dell 진단 프로그램의 하드 드라이브 테스트를 실행하십시오 (77 페이지 참조).

**HARD-DISK DRIVE CONTROLLER FAILURE 0** — 하드 드라이브가 컴퓨터의 명령에 응답하지 않습니다. 컴퓨터를 종료하고 하드 드라이브를 분리 (108 페이지 참조) 한 다음, CD 로 컴퓨터를 부팅하십시오. 그런 다음, 컴퓨터를 종료하고 하드 드라이브를 재설치하고 컴퓨터를 재시작하십시오. 문제가 지속된다면 다른 드라이브를 사용해보십시오. Dell 진단 프로그램에서 하드 드라이브 테스트를 실행하십시오 (77 페이지 참조).

**HARD-DISK DRIVE FAILURE** — 하드 드라이브가 컴퓨터의 명령에 응답하지 않습니다. 컴퓨터를 종료하고 하드 드라이브를 분리 (108 페이지 참조) 한 다음 CD 로 컴퓨터를 부팅하십시오. 그런 다음, 컴퓨터를 종료하고 하드 드라이브를 재설치하고 컴퓨터를 재시작하십시오. 문제가 지속된다면 다른 드라이브를 사용해보십시오. Dell 진단 프로그램의 하드 드라이브 테스트를 실행하십시오 (77 페이지 참조).

**HARD-DISK DRIVE READ FAILURE** — 하드 드라이브에 결함이 존재할 수 있습니다. 컴퓨터를 종료하고 하드 드라이브를 분리 (108 페이지 참조) 한 다음, CD 로 컴퓨터를 부팅하십시오. 그런 다음, 컴퓨터를 종료하고 하드 드라이브를 재설치하고 컴퓨터를 재시작하십시오. 문제가 지속된다면 다른 드라이브를 사용해보십시오. Dell 진단 프로그램에서 하드 드라이브 테스트를 실행하십시오 (77 페이지 참조).

**INSERT BOOTABLE MEDIA** — 운영 체제에서 부팅 가능하지 않은 CD 로 부팅을 시도하고 있습니다. 부팅 가능한 CD 를 삽입하십시오.

**INVALID CONFIGURATION INFORMATION-PLEASE RUN SYSTEM SETUP PROGRAM** — 시스템 구성 정보가 하드웨어 구성과 일치하지 않습니다. 이 메시지는 메모리 모듈을 설치한 후에 나타날 가능성이 가장 높습니다. 시스템 설치 프로그램의 해당 옵션을 수정하십시오 (137 페이지 "시스템 설치 프로그램 사용" 참조).

**KEYBOARD CLOCK LINE FAILURE** — 외장형 키보드의 경우, 케이블 연결을 확인하십시오. Dell 진단 프로그램의 자판 컨트롤러 테스트를 실행하십시오 (77 페이지 참조).

**KEYBOARD CONTROLLER FAILURE** — 외장형 키보드의 경우, 케이블 연결을 확인하십시오. 컴퓨터를 재시작하고 부팅 루틴 동안에 키보드나 마우스를 건드리지 마십시오. Dell 진단 프로그램에서 자판 컨트롤러 테스트를 실행하십시오 (77 페이지 참조).

**KEYBOARD DATA LINE FAILURE** — 외장형 키보드의 경우, 케이블 연결을 확인하십시오. Dell 진단 프로그램에서 자판 컨트롤러 테스트를 실행하십시오 (77 페이지 참조).

**KEYBOARD STUCK KEY FAILURE** — 외장형 키보드 또는 키패드의 경우 케이블 연결을 확인하십시오. 컴퓨터를 재시작하고 부팅 루틴 동안에 키보드나 키를 건드리지 마십시오. Dell 진단 프로그램에서 스텝 키 테스트를 실행하십시오 (77 페이지 참조).

**LICENSED CONTENT IS NOT ACCESSIBLE IN MEDIADIRECT** — Dell MediaDirect 에서 파일의 DRM (Digital Rights Management) 제한을 확인할 수 없으므로 파일은 재생할 수 없습니다. 89 페이지 "Dell MediaDirect 문제" 를 참조하십시오.

**MEMORY ADDRESS LINE FAILURE AT ADDRESS, READ VALUE EXPECTING VALUE** — 메모리 모듈에 결함이 있거나 잘못 장착되었습니다. 메모리 모듈을 재설치하고 필요한 경우 교체하십시오 (112 페이지 참조).



**MEMORY ALLOCATION ERROR** — 실행하려는 소프트웨어가 운영 체제, 다른 프로그램 또는 유틸리티와 충돌합니다. 컴퓨터를 종료하고 30 초 정도 기다린 다음 컴퓨터를 재시작하십시오. 프로그램을 다시 실행해보십시오. 오류 메시지가 여전히 나타나면, 소프트웨어 설명서를 참조하십시오.

**MEMORY DATA LINE FAILURE AT ADDRESS, READ VALUE EXPECTING VALUE** — 메모리 모듈에 결함이 있거나 잘못 장착되었습니다. 메모리 모듈을 재설치하고 필요한 경우 교체하십시오 (112 페이지 참조).

**MEMORY DOUBLE WORD LOGIC FAILURE AT ADDRESS, READ VALUE EXPECTING VALUE** — 메모리 모듈에 결함이 있거나 잘못 장착되었습니다. 메모리 모듈을 재설치하고 필요한 경우 교체하십시오 (112 페이지 참조).

**MEMORY ODD/EVEN LOGIC FAILURE AT ADDRESS, READ VALUE EXPECTING VALUE** — 메모리 모듈에 결함이 있거나 잘못 장착되었습니다. 메모리 모듈을 재설치하고 필요한 경우 교체하십시오 (112 페이지 참조).

**MEMORY WRITE/READ FAILURE AT ADDRESS, READ VALUE EXPECTING VALUE** — 메모리 모듈에 결함이 있거나 잘못 장착되었습니다. 메모리 모듈을 재설치하고 필요한 경우 교체하십시오 (112 페이지 참조).

**NO BOOT DEVICE AVAILABLE** — 컴퓨터가 하드 드라이브를 찾을 수 없습니다. 하드 드라이브가 부팅 장치인 경우 드라이브가 정확하게 설치 및 장착되고, 부팅 장치로 사용할 수 있도록 파티션이 나뉘었는지 확인하십시오.

**NO BOOT SECTOR ON HARD DRIVE** — 운영 체제가 손상되었을 수 있습니다. Dell 사에 문의하십시오. 142 페이지 "Dell 사에 문의하기" 를 참조하십시오.

**NO TIMER TICK INTERRUPT** — 시스템 보드상의 칩이 오동작 중일 수 있습니다. Dell 진단 프로그램에서 시스템 설정 검사를 실행하십시오 (77 페이지 참조).

**NOT ENOUGH MEMORY OR RESOURCES. EXIT SOME PROGRAMS AND TRY AGAIN** — 프로그램이 너무 많이 열려 있습니다. 모든 창을 닫고 사용할 프로그램만 여십시오.

**OPERATING SYSTEM NOT FOUND** — 하드 드라이브를 재설치하십시오 (108 페이지 "하드 드라이브" 참조). 문제가 지속되면 Dell 사에 문의하십시오. 142 페이지 "Dell 사에 문의하기" 를 참조하십시오.

**OPTIONAL ROM BAD CHECKSUM** — 선택 사양인 ROM 에 분명히 오류가 발생했습니다. Dell 사에 문의하십시오. 142 페이지 "Dell 사에 문의하기" 를 참조하십시오.

**A REQUIRED .DLL FILE WAS NOT FOUND** — 열려는 프로그램의 기본 파일이 누락되었습니다. 프로그램을 삭제하고 다시 설치하십시오.

- 1 시작 단추를 클릭한 다음 **제어판을 클릭하십시오**.
- 2 **프로그램 추가 또는 제거**를 클릭하십시오.
- 3 삭제하려는 프로그램을 선택하십시오.
- 4 **제거 또는 변경 / 제거**를 클릭한 다음 화면상의 프롬프트를 따르십시오.
- 5 설치 지침은 프로그램 설명서를 참조하십시오.

**SECTOR NOT FOUND** — 운영 체제가 하드 드라이브에서 섹터를 찾을 수 없습니다. 하드 드라이브에 결함이 있는 섹터나 손상된 FAT 가 있을 수 있습니다. Windows 오류 점검 유틸리티를 실행하여 하드 드라이브의 파일 구조를 점검하십시오. 도움말 및 지원 센터에서 지시사항을

참조하십시오. 도움말 및 지원 센터에 액세스하려면 13 페이지 "Windows 도움말 및 지원 센터"를 참조하십시오. 많은 섹터에 결함이 있으면 데이터를 백업 (가능한 경우) 하고, 하드 드라이브를 다시 포맷하십시오.

**SEEK ERROR** — 운영 체제가 하드 드라이브상의 특정 트랙을 찾을 수 없습니다.

**SHUTDOWN FAILURE** — 시스템 보드상의 칩이 오동작 중일 수 있습니다. Dell 진단 프로그램에서 시스템 설정 검사를 실행하십시오 (77 페이지 참조).

**TIME-OF-DAY CLOCK LOST POWER** — 시스템 구성 설정이 손상되었습니다. 컴퓨터를 전원 콘센트에 연결하여 전지를 충전하십시오. 문제가 지속되면 시스템 설치 프로그램을 실행하여 데이터를 복구하십시오. 그런 다음 즉시 프로그램을 종료하십시오. 137 페이지 "시스템 설치 프로그램 사용"을 참조하십시오. 메시지가 다시 나타나면, Dell 사에 문의하십시오. 142 페이지 "Dell 사에 문의하기"를 참조하십시오.

**TIME-OF-DAY CLOCK STOPPED** — 시스템 구성을 지원하는 예비 전지가 재충전이 필요할 수 있습니다. 컴퓨터를 전원 콘센트에 연결하여 전지를 충전하십시오. 문제가 지속되면 Dell 사에 문의하십시오. 142 페이지 "Dell 사에 문의하기"를 참조하십시오.

**TIME-OF-DAY NOT SET-PLEASE RUN THE SYSTEM SETUP PROGRAM** — 시스템 설치 프로그램에 저장된 시간 및 날짜가 시스템 클럭과 일치하지 않습니다. **Date** 및 **Time** 옵션의 설정을 수정하십시오. 137 페이지 "시스템 설치 프로그램 사용"을 참조하십시오.

**TIMER CHIP COUNTER 2 FAILED** — 시스템 보드상의 칩이 오동작 중일 수 있습니다. Dell 진단 프로그램에서 시스템 설정 검사를 실행하십시오 (77 페이지 참조).

**UNEXPECTED INTERRUPT IN PROTECTED MODE** — 키보드 컨트롤러가 오작동하거나 메모리 모듈이 느슨하게 되었을 수 있습니다. Dell 진단 프로그램에서 시스템 메모리 테스트 및 키보드 컨트롤러 테스트를 실행하십시오 (77 페이지 참조).

**X:\ IS NOT ACCESSIBLE. THE DEVICE IS NOT READY** — 드라이브에 디스크를 넣고 다시 시도해보십시오.

**WARNING: BATTERY IS CRITICALLY LOW** — 전지가 거의 소모되었습니다. 전지를 교체하거나 컴퓨터를 전원 콘센트에 연결하십시오. 다른 방법으로, 최대 절전 모드를 활성화하고 컴퓨터를 종료하십시오.

## IEEE 1394 Device Problems

 **주의 :** 이 항목의 절차를 수행하기 전에 제품 정보 안내에 있는 안전 지침을 따르십시오.

**WINDOWS 가 IEEE 1394 장치를 인식하는지 확인** —

- 1 시작 단추를 클릭한 다음 **제어판**을 클릭하십시오.
- 2 **프린터 및 기타 하드웨어**를 클릭하십시오.

IEEE 1394 장치가 나열된 경우, Windows 는 장치를 인식합니다.

**DELL 사에서 제공한 IEEE 1394 장치에 문제가 있을 경우** — Dell 사에 문의하거나 IEEE 1394 장치 제조업체에 문의하십시오. 142 페이지 "Dell 사에 문의하기"를 참조하십시오.

**DELL 사에서 제공하지 않은 IEEE 1394 장치에 문제가 있는 경우** — Dell 사에 문의하거나 IEEE 1394 장치 제조업체에 문의하십시오. 142 페이지 "Dell 사에 문의하기"를 참조하십시오.

IEEE 1394 장치가 커넥터에 제대로 삽입되어 있는지 확인

## 키보드 문제

 **주의 : 이 항목의 절차를 수행하기 전에 제품 정보 안내에 있는 안전 지침을 따르십시오 .**

 **주 :** Dell 진단 프로그램 또는 시스템 설치 프로그램을 실행하는 경우 내장형 키보드를 사용하십시오 . 외장형 키보드를 연결하는 경우 , 내장형 키보드는 정상적으로 작동합니다 .

### 외장형 키보드 문제

 **주 :** 외장형 키보드를 연결하는 경우 , 내장형 키보드는 정상적으로 작동합니다 .

**키보드 케이블 점검** — 컴퓨터를 종료하십시오 . 키보드 케이블을 분리하여 손상 여부를 점검한 다음 케이블을 다시 단단히 연결하십시오 .

키보드 확장 케이블을 사용하는 경우 , 확장 케이블을 분리하고 키보드를 컴퓨터에 직접 연결하십시오 .

#### 외장형 키보드 점검 —

- 1 컴퓨터를 종료하고 1 분 정도 기다린 다음 다시 켜십시오 .
- 2 키보드의 숫자 , 대문자 및 스크롤 잠금 표시등이 부팅 루틴 동안에 깜박이는지 확인하십시오 .
- 3 Windows 바탕 화면에서 **시작** 단추를 클릭하고 **프로그램** → **보조 프로그램**으로 이동한 다음 **메모장**을 클릭하십시오 .
- 4 외장형 키보드에서 일부 문자를 입력하여 디스플레이에 나타나는지 확인하십시오 .  
이러한 단계를 확인할 수 없을 경우 , 외장형 키보드에 존재할 수 있습니다 .

#### 외장형 키보드에 문제가 있는지 확인하기 위해 내장형 키보드 점검 —

- 1 컴퓨터를 종료하십시오 .
- 2 외장형 키보드를 분리하십시오 .
- 3 컴퓨터를 켜십시오 .
- 4 Windows 바탕 화면에서 **시작** 단추를 클릭하고 **프로그램** → **보조 프로그램**으로 이동한 다음 **메모장**을 클릭하십시오 .
- 5 내장형 키보드에서 일부 문자를 입력하여 디스플레이에 나타나는지 확인하십시오 .

이 경우에 문자가 나타나지만 외장형 키보드로는 문자가 나타나지 않았다면 외장형 키보드에 결함이 존재할 수 있습니다 . Dell 사에 문의하십시오 . 142 페이지 "Dell 사에 문의하기 " 를 참조하십시오 .

**키보드 진단 프로그램 검사 실행** — Dell 진단 프로그램의 PC-AT 호환 키보드 검사를 실행하십시오 (77 페이지 참조) . 검사 결과 외장형 키보드에 결함이 있는 것으로 나타나는 경우 , Dell 사에 문의하십시오 . 142 페이지 "Dell 사에 문의하기 " 를 참조하십시오 .

## 예상치 못한 문자

**숫자 키패드 비활성화** — 문자 대신 숫자가 표시되면 <Num Lk> 를 눌러 숫자 키패드를 비활성화하십시오. 숫자 잠금 표시등이 꺼져 있는지 확인하십시오.

## 잠금 및 소프트웨어 문제

 **주의 :** 이 항목의 절차를 수행하기 전에 제품 정보 안내에 있는 안전 지침을 따르십시오.

### 컴퓨터가 시작하지 않는 경우

AC 어댑터가 컴퓨터와 전원 콘센트에 단단히 연결되어 있는지 확인

### 컴퓨터가 응답하지 않는 경우

 **주의사항 :** 운영 체제 종료를 실행하지 않으면 데이터가 손실될 수 있습니다.

**컴퓨터 끄기** — 키보드의 키를 누르거나 마우스를 움직여도 응답이 없으면 컴퓨터가 꺼질 때까지 8 ~ 10 초 정도 손을 떼지 말고 전원 단추를 누르십시오. 그런 다음 컴퓨터를 재시작하십시오.

## 프로그램이 반복해서 응답하지 않거나 충돌이 발생

**프로그램 종료** —

- 1 <Ctrl><Shift><Esc> 키를 동시에 누르십시오.
- 2 응용프로그램 탭을 클릭하고 응답하지 않는 프로그램을 선택하십시오.
- 3 작업 끝내기를 클릭하십시오.

 **주 :** 컴퓨터를 다시 시작할 때 Chkdisk 프로그램이 실행될 수 있습니다. 화면의 지시사항을 따르십시오.

**소프트웨어 설명서 확인** — 필요한 경우 프로그램을 제거하고 다시 설치하십시오. 설치 지침은 일반적으로 소프트웨어의 설명서, 플로피 디스크나 CD 에 수록되어 있습니다.

## 프로그램이 이전 Microsoft® Windows® 운영 체제용으로 설계된 경우

**프로그램 호환성 마법사 실행** — 프로그램 호환성 마법사는 프로그램이 비 Windows XP 운영 체제 환경과 유사한 환경에서 실행되도록 프로그램을 구성합니다.

- 1 시작 단추를 클릭하고 모든 프로그램 → 보조 프로그램으로 이동한 다음 프로그램 호환성 마법사를 클릭하십시오.
- 2 시작 화면에서 다음을 클릭하십시오.
- 3 화면의 지시사항을 따르십시오.

## 블루 스크린이 표시되는 경우

**컴퓨터 끄기** — 키보드의 키를 누르거나 마우스를 움직여도 응답이 없으면 컴퓨터가 꺼질 때까지 8 ~ 10 초 정도 손을 떼지 말고 전원 단추를 누르십시오. 그런 다음 컴퓨터를 재시작하십시오.

## Dell MediaDirect 문제

**DELL MEDIADIRECT 도움말 파일에서 정보 얻기** — Dell MediaDirect 화면 하단에 있는 ? 아이콘을 클릭하여 도움말에 액세스하십시오.

**DELL MEDIADIRECT 를 사용하여 영화를 재생하려면, DVD 드라이브 및 DELL DVD 플레이어가 있어야 합니다** — 컴퓨터와 함께 DVD 드라이브를 구매한 경우, 소프트웨어는 이미 설치되었습니다.

**비디오 질량 문제** — 하드웨어 가속 사용 옵션을 끄십시오. 이 기능은 DVD 및 일정한 유형의 비디오 파일을 재생할 때 일부 그래픽 카드의 특수 처리 기능을 사용하여 프로세서 부하를 줄입니다.

**일부 매체 파일을 재생할 수 없음** — Dell MediaDirect 는 Windows XP 환경 외의 매체 파일에 대한 액세스를 제공하기 때문에 라이선스가 있는 콘텐츠에 대한 액세스는 제한됩니다. 라이선스가 있는 콘텐츠는 DRM (Digital Rights Management) 이 적용된 디지털 콘텐츠입니다. Dell MediaDirect 환경은 DRM 제한을 확인할 수 없기 때문에 라이선스가 있는 파일을 재생할 수 없습니다. 라이선스가 있는 뮤직 및 비디오 파일은 옆에 잠금 아이콘이 있습니다. Windows XP 환경에서는 라이선스가 있는 파일에 액세스할 수 있습니다.

**색상이 너무 어둡거나 밝은 화면이 포함된 영화의 색상 설정 조절** — EagleVision 을 클릭하여 비디오 콘텐츠를 감지하고 동적으로 밝기 / 대비 / 채도 비율을 조절하는 비디오 향상 기술을 사용하십시오.

 **주의사항:** 자발적으로 하드 드라이브를 다시 포맷하는 경우, MediaDirect 기능을 재설치할 수 없습니다. Dell 사에 문의하여 지원을 요청하십시오. 142 페이지 "Dell 사에 문의하기" 를 참조하십시오.

## 기타 소프트웨어 문제

**문제 해결 방법은 소프트웨어 설명서를 확인하거나 소프트웨어 제조업체에 문의하십시오** —

- 프로그램이 컴퓨터에 설치된 운영 체제와 호환되는지 확인하십시오.
- 컴퓨터가 소프트웨어를 실행하는 데 필요한 최소 요구사항을 충족시키는지 확인하십시오. 자세한 내용은 소프트웨어 설명서를 참조하십시오.
- 프로그램을 올바르게 설치하고 구성했는지 확인하십시오.
- 장치 드라이버가 프로그램과 충돌하지 않는지 확인하십시오.
- 필요한 경우 프로그램을 제거하고 다시 설치하십시오.

## 파일을 바로 백업

### 바이러스 검사 프로그램을 사용한 하드 드라이브, 플로피 디스크 또는 CD 검사

#### 모든 파일 또는 프로그램을 저장하고 닫은 후 시작 메뉴를 통해 컴퓨터를 종료

**컴퓨터에서 스파이웨어 검사** — 컴퓨터 성능이 저하되거나, 팝업 광고를 자주 수신하거나 인터넷 연결에 문제가 발생하는 경우, 컴퓨터가 스파이웨어에 감염되었을 수 있습니다. 스파이웨어 방지 프로그램 (프로그램 업그레이드가 필요할 수 있음) 을 포함하는 바이러스 방지 프로그램을 사용하여 컴퓨터를 검사하고 스파이웨어를 제거하십시오. 자세한 내용은 support.dell.com 에서 키워드 spyware 를 검색하십시오.

**DELL 진단 프로그램 실행** — 모든 검사를 성공적으로 통과했으면 오류의 원인은 소프트웨어와 관련된 문제입니다. 77 페이지 "Dell 진단 프로그램" 를 참조하십시오.

## 메모리 문제

**⚠ 주의 : 이 항목의 절차를 수행하기 전에 제품 정보 안내에 있는 안전 지침을 따르십시오.**

### 메모리 부족 메시지가 나타날 경우 —

- 열려 있는 모든 파일을 저장한 다음 닫고 사용하지 않는 프로그램을 종료하면 문제가 해결되는지 확인하십시오.
- 최소 메모리 요구사항은 소프트웨어 설명서를 참조하십시오. 필요하다면, 추가로 메모리를 설치하십시오 (112 페이지 "메모리" 참조).
- 메모리 모듈을 다시 장착하여 컴퓨터와 메모리 사이의 통신이 원활히 이루어지는지 확인하십시오 (112 페이지 "메모리" 참조).
- Dell 진단 프로그램을 실행하십시오 (77 페이지 참조).

### 기타 메모리 문제가 발생할 경우 —

- 메모리 모듈을 다시 장착하여 컴퓨터와 메모리 사이의 통신이 원활히 이루어지는지 확인하십시오 (112 페이지 "메모리" 참조).
- 메모리 설치 지침을 따르고 있는지 확인하십시오 (112 페이지 "메모리" 참조).
- Dell 진단 프로그램을 실행하십시오 (77 페이지 참조).

## 네트워크 문제

**⚠ 주의 : 이 항목의 절차를 수행하기 전에 제품 정보 안내에 있는 안전 지침을 따르십시오.**

**네트워크 케이블 커넥터 점검** — 네트워크 케이블이 컴퓨터 후면의 네트워크 커넥터와 네트워크 잭에 단단히 꽂혀 있는지 확인하십시오.

**네트워크 커넥터의 네트워크 표시등 점검** — 켜져 있는 표시등이 없으면 네트워크 통신이 없음을 의미합니다. 네트워크 케이블을 교체하십시오.

### 컴퓨터를 재시작하고 네트워크로 다시 로그인

**네트워크 설정 검사** — 네트워크 관리자 또는 네트워크 설정 담당자에게 문의하여 네트워크 설정이 정확하고 네트워크가 올바르게 작동하는지 확인하십시오.

## ExpressCard 문제

 **주의 :** 이 항목의 절차를 수행하기 전에 제품 정보 안내에 있는 안전 지침을 따르십시오.

**EXPRESSCARD 점검** — ExpressCard 가 커넥터에 제대로 삽입되어 있는지 확인하십시오.

**WINDOWS 의 카드 인식 확인** — Windows 작업 표시줄에 있는 하드웨어 안전하게 제거 아이콘을 더블 클릭하십시오. 카드가 목록에 표시되어 있는지 확인하십시오.

**DELL 사에서 제공한 EXPRESSCARD 에 문제가 있는 경우** — Dell 사에 문의하십시오. 142 페이지 "Dell 사에 문의하기" 를 참조하십시오.

**DELL 사에서 제공하지 않은 EXPRESSCARD 에 문제가 있는 경우** — ExpressCard 제조업체에 문의하십시오.

## 전원 문제

 **주의 :** 이 항목의 절차를 수행하기 전에 제품 정보 안내에 있는 안전 지침을 따르십시오.

**전원 표시등 점검** — 전원 표시등이 켜지거나 깜박이면 컴퓨터에 전원이 공급되고 있는 것입니다. 전원 표시등이 깜박이면 컴퓨터가 대기 모드에 있는 것입니다. 대기 모드를 종료하려면 전원 단추를 누르십시오. 표시등이 꺼져 있으면 전원 단추를 눌러 컴퓨터의 전원을 켜십시오.

 **주 :** 대기 모드에 대한 정보는 41 페이지 "전원 관리 모드" 를 참조하십시오.

**전지 충전** — 전지가 충전량이 거의 소모되었을 수 있습니다.

- 1 전지를 다시 설치하십시오.
- 2 AC 어댑터를 사용하여 컴퓨터를 전원 콘센트에 연결하십시오.
- 3 컴퓨터를 켜십시오.

 **주 :** 전지 작동 시간 (충전 후 사용 가능한 시간) 은 시간이 지나면서 감소합니다. 전지를 사용하는 횟수 및 사용 조건에 따라 컴퓨터 수명 기간에 새 전지를 구입해야 할 수 있습니다.

**전지 상태 표시등 점검** — 전지 상태 표시등이 주황색으로 깜박이거나 주황색으로 켜져 있으면 전지 충전량이 적거나 거의 소모되었음을 의미합니다. 컴퓨터를 전원 콘센트에 연결하십시오.

전지 상태 표시등이 녹색과 주황색으로 깜박이면 전지가 과열되어 충전이 불가능함을 의미합니다. 컴퓨터를 종료하고 컴퓨터를 전원 콘센트에서 분리한 다음 전지와 컴퓨터가 상온으로 냉각되게 하십시오.

전지 상태 표시등이 주황색으로 신속히 깜박인다면 전지에 결함이 존재할 수 있습니다. Dell 사에 문의하십시오. 142 페이지 "Dell 사에 문의하기" 를 참조하십시오.

**전지 온도 점검** — 전지 온도가 0°C (32°F) 이하면 컴퓨터가 시작되지 않습니다.

**전원 콘센트 검사** — 램프와 같은 다른 장치를 연결하여 전원 콘센트에 아무 이상이 없는지 검사하십시오.

**AC 어댑터 점검** — AC 어댑터 케이블 연결을 점검하십시오. AC 어댑터에 표시등이 있는 경우, 표시등이 켜져 있는지 확인하십시오.

**컴퓨터를 전원 콘센트에 직접 연결** — 전원 보호 장치, 전원 스트립, 확장 케이블을 사용하지 않아도 컴퓨터의 전원이 제대로 켜지는지 확인하십시오.

**발생 가능한 간섭 제거** — 컴퓨터 근처에 위치한 팬, 형광등, 할로겐 램프 또는 다른 전기 제품을 끄십시오.

**전원 속성 조정** — 41 페이지 "전원 관리 모드" 를 참조하십시오.

**메모리 모듈 재장착** — 컴퓨터 전원 표시등이 켜졌지만 디스플레이에 아무것도 나타나지 않는 경우, 메모리 모듈을 재설치하십시오 (112 페이지 "메모리" 참조).

## 컴퓨터에 충분한 전원이 공급되는지 확인

본 컴퓨터는 90W AC 어댑터를 사용하도록 설계되었습니다. 최적화 시스템 성능을 위해 항상 이 어댑터를 사용하십시오.

다른 Dell™ 휴대용 컴퓨터에서 사용되는 65W AC 어댑터를 본 컴퓨터에 사용할 수 있지만 시스템 성능을 저하시킵니다. 65W 보다 전력이 약한 AC 어댑터 (65W AC 어댑터 포함) 를 사용할 경우, WARNING 메시지가 나타납니다.

## 프린터 문제

 **주의 :** 이 항목의 절차를 수행하기 전에 제품 정보 안내에 있는 안전 지침을 따르십시오.

 **주 :** 프린터에 대해 기술 지원이 필요하면 프린터 제조업체에 문의하십시오.

### 프린터의 전원이 켜져 있는지 확인하십시오

#### 프린터 케이블 연결 상태 점검 —

- 프린터 설명서에서 케이블 연결 정보를 참조하십시오.
- 프린터 케이블이 프린터와 컴퓨터에 제대로 연결되어 있는지 확인하십시오.

**전원 콘센트 검사** — 램프와 같은 다른 장치를 연결하여 전원 콘센트에 아무 이상이 없는지 검사하십시오.

#### WINDOWS 가 프린터를 인식하는지 확인 —

- 1 시작 단추를 클릭하고 제어판을 클릭한 다음 **프린터 및 기타 하드웨어**를 클릭하십시오.
- 2 설치된 프린터 및 팩스 프린터 보기를 클릭하십시오.  
프린터가 나열되었으면 프린터 아이콘을 마우스 오른쪽 단추로 클릭하십시오.
- 3 속성을 클릭하고 포트 탭을 클릭하십시오. 병렬 프린터의 경우, **다음 포트로 인쇄**: 설정이 LPT1 (프린터 포트) 로 되어 있는지 확인하십시오. USB 프린터의 경우, **다음 포트로 인쇄**: 설정이 USB 로 되어 있는지 확인하십시오.

**프린터 드라이버 재설치** — 자세한 지침은 프린터 설명서를 참조



## 스캐너 문제

 **주의 :** 이 항목의 절차를 수행하기 전에 제품 정보 안내에 있는 안전 지침을 따르십시오.

 **주 :** 스캐너에 대해 기술 지원이 필요하면 스캐너 제조업체에 문의하십시오.

**프린터 설명서 확인** — 프린터 설명서에서 설정 및 문제 해결 정보를 참조하십시오.

**스캐너 설명서 확인** — 스캐너 설명서에서 설정 및 문제 해결 정보를 참조하십시오.

**스캐너 잠금 해제** — 스캐너에 잠금 탭이나 단추가 있는 경우, 잠금이 해제되었는지 확인하십시오.

**컴퓨터를 재시작하고 스캐너를 다시 사용해보십시오**

**케이블 연결 상태 점검** —

- 케이블 연결 정보는 스캐너 설명서를 참조하십시오.
- 스캐너 케이블이 스캐너와 컴퓨터에 제대로 연결되어 있는지 확인하십시오.

**MICROSOFT WINDOWS 의 스캐너 인식 확인** —

- 1 시작 단추를 클릭하고 제어판을 클릭한 다음 프린터 및 기타 하드웨어를 클릭하십시오.
- 2 스캐너 및 카메라를 클릭하십시오.

스캐너가 나열되었으면, Windows 가 스캐너를 인식합니다.

**스캐너 드라이버 재설치** — 지침은 스캐너 설명서를 참조하십시오.

## 사운드 및 스피커 문제

 **주의 :** 이 항목의 절차를 수행하기 전에 제품 정보 안내에 있는 안전 지침을 따르십시오.

**내장형 스피커에서 아무 소리도 나지 않는 경우**

**WINDOWS 볼륨 제어 조정** — 화면 우측 하단에 있는 스피커 아이콘을 더블 클릭하십시오. 볼륨이 켜져 있고 사운드가 음소거로 설정되었는지 확인하십시오. 볼륨, 저음 또는 고음 제어를 조정하여 소음을 제거하십시오.

**키보드 바로 가기 키를 사용하여 볼륨 조정** — <Fn><End> 키 조합을 누르면 내장형 스피커가 비활성화 (음소거) 되거나 재활성화됩니다.

**사운드 ( 오디오 ) 드라이버 재설치** — 97 페이지 " 드라이버 및 유틸리티 재설치 " 를 참조하십시오.

**외장형 스피커에서 아무 소리도 나지 않는 경우**

**서브우퍼와 스피터의 전원이 켜져 있는지 확인** — 스피커와 함께 제공된 설치 안내서를 참조하십시오. 스피커에 볼륨 제어부가 있으면 볼륨, 저음, 고음을 조정하여 소음을 제거하십시오.

**WINDOWS 볼륨 제어 조정** — 화면 우측 하단에 있는 스피커 아이콘을 클릭하거나 더블 클릭하십시오. 볼륨이 켜져 있고 사운드가 음소거로 설정되어 있는지 확인하십시오.

**헤드폰 커넥터에서 헤드폰 분리** — 컴퓨터 앞면 패널에 있는 헤드폰 커넥터에 헤드폰을 연결하면 스피커에서 나는 소리가 자동으로 비활성화됩니다.

**전원 콘센트 검사** — 램프와 같은 다른 장치를 연결하여 전원 콘센트에 아무 이상이 없는지 검사하십시오.

**발생 가능한 간섭 제거** — 근처에 있는 팬, 형광등, 할로겐 램프를 끄고 간섭을 일으켰는지 확인하십시오.

**오디오 드라이버 재설치** — 97 페이지 "드라이버 및 유틸리티 재설치" 를 참조하십시오.

**DELL 진단 프로그램을 실행하십시오** (77 페이지 참조).



**주 :** 일부 MP3 플레이어의 볼륨 제어부는 Windows 볼륨 설정을 덮어씁니다. MP3 음악을 청취한 경우 플레이어의 볼륨을 줄이거나 끄는지 확인하십시오.

## 헤드폰에서 아무 소리도 나지 않는 경우

**헤드폰 케이블 연결 상태 점검** — 헤드폰 케이블이 헤드폰 커넥터에 제대로 꽂혀 있는지 확인하십시오 (20 페이지 "오디오 커넥터" 참조).

**WINDOWS 볼륨 제어 조정** — 화면 우측 하단에 있는 스피커 아이콘을 클릭하거나 더블 클릭하십시오. 볼륨이 켜져 있고 사운드가 음소거로 설정되어 있는지 확인하십시오.

## 터치 패드 또는 마우스 문제

**터치 패드 설정 확인** —

- 1 시작 단추를 클릭하고 **제어판**을 클릭한 다음 **프린터 및 기타 하드웨어**를 클릭하십시오.
- 2 **마우스**를 클릭하십시오.
- 3 설정을 조정하십시오.

**마우스 케이블 점검** — 컴퓨터를 종료하십시오. 마우스 케이블을 분리하여 손상 여부를 확인한 다음 다시 단단히 연결하십시오.

마우스 확장 케이블을 사용하는 경우, 확장 케이블을 분리하고 마우스를 컴퓨터에 직접 연결하십시오.

**마우스에 문제가 있는지 확인하기 위해 터치 패드 점검** —

- 1 컴퓨터를 종료하십시오.
- 2 마우스를 분리하십시오.
- 3 컴퓨터를 켜십시오.
- 4 Windows 바탕 화면에서 터치 패드를 사용하여 커서를 이동해 보고 아이콘을 선택하여 열어 보십시오.

터치 패드가 올바르게 작동하면 마우스에 결함이 존재할 수 있습니다.

**터치 패드 드라이버 재설치** — 97 페이지 "드라이버 및 유틸리티 재설치" 를 참조하십시오.

# 비디오 및 디스플레이 문제

 주의 : 이 항목의 절차를 수행하기 전에 제품 정보 안내에 있는 안전 지침을 따르십시오.

## 디스플레이에 아무 것도 나타나지 않는 경우

 주 : 컴퓨터에서 지원하는 해상도보다 높은 해상도를 필요하는 프로그램을 사용하는 경우, 컴퓨터에 외장형 모니터를 장착하는 것이 좋습니다.

**전지 점검** — 전지를 사용하여 컴퓨터에 전력을 공급하고 있는 경우 전지가 소모되었을 수 있습니다. AC 어댑터를 사용하여 컴퓨터를 전원 콘센트에 연결하고 컴퓨터를 켜십시오.

**전원 콘센트 검사** — 스탠드와 같은 다른 장치를 연결하여 전원 콘센트에 아무 이상이 없는지 검사하십시오.

**AC 어댑터 점검** — AC 어댑터 케이블 연결을 점검하십시오. AC 어댑터에 표시등이 있는 경우, 표시등이 켜져 있는지 확인하십시오.

**컴퓨터를 전원 콘센트에 직접 연결** — 전원 보호 장치, 전원 스트립, 확장 케이블을 사용하지 않아도 컴퓨터의 전원이 제대로 켜지는지 확인하십시오.

**전원 속성 조정** — Windows 도움말 및 지원 센터에서 키워드 **대기**를 검색하십시오. 도움말 및 지원 센터에 액세스하려면 13 페이지를 참조하십시오.

**비디오 이미지 전환** — 컴퓨터가 외부 모니터에 연결되어 있는 경우, <Fn><F8> 키를 눌러 비디오 이미지를 디스플레이로 전환하십시오.

## 디스플레이 내용이 흐려 읽기 어려운 경우

**밝기 조정** — <Fn> 키를 누른 상태에서 위쪽 또는 아래쪽 화살표 키를 누르기

**컴퓨터 및 모니터와 외부 서브우퍼의 간격을 멀리 유지** — 외장형 스피커 시스템에 서브우퍼가 포함되어 있으면 컴퓨터나 외장형 모니터에서 약 60cm(2ft) 이상 떨어진 곳에 놓아야 합니다.

**발생 가능한 간섭 제거** — 컴퓨터 근처에 위치한 팬, 형광등, 할로겐 램프 또는 다른 전기 제품을 끄십시오.

**컴퓨터를 다른 방향으로 돌리기** — 화면 상태를 저하시키는 직사광선을 차단합니다.

### WINDOWS 디스플레이 설정 조정 —

- 1 시작 단추를 클릭한 다음 **제어판**을 클릭하십시오.
- 2 **모양 및 테마**를 클릭하십시오.
- 3 변경하려는 영역을 클릭하거나 **디스플레이** 아이콘을 클릭하십시오.
- 4 **색 품질 및 화면 해상도**를 다르게 설정해 보십시오.

"오류 메시지" 참조 — 오류 메시지가 나타나면, 83 페이지를 참조하십시오.

## 디스플레이에 일부분만 나타나는 경우

### 외장형 모니터 연결 —

- 1 컴퓨터를 끄고 컴퓨터에 외장형 모니터를 연결하십시오.
- 2 컴퓨터와 모니터를 켜고 모니터 밝기와 대비를 조절하십시오.

외장형 모니터가 작동하면, 컴퓨터 디스플레이 또는 비디오 컨트롤러의 결함일 수 있습니다. Dell 사에 문의하십시오. 142 페이지 "Dell 사에 문의하기" 를 참조하십시오.

## 드라이버

### 드라이버란?

드라이버는 프린터, 마우스 또는 키보드와 같은 장치를 제어하는 프로그램입니다. 모든 장치에는 드라이버 프로그램이 필요합니다.

드라이버는 장치와 해당 장치를 사용하는 임의의 프로그램 간에 해석기 역할을 수행합니다. 각 장치에는 해당 장치의 드라이버만 인식하는 고유한 특수 명령 세트가 있습니다.

Dell 은 필요한 드라이버를 설치하여 제공합니다. 추가로 설치하거나 구성하지 않아도 됩니다.

 **주의사항** : Drivers and Utilities CD 에는 컴퓨터의 운영 체제에서 사용되지 않는 드라이버가 포함될 수 있습니다. 설치하려는 소프트웨어가 해당 운영 체제에 맞는 것인지 확인하십시오.

키보드 드라이버와 같은 많은 드라이버는 Microsoft® Windows® 운영 체제에서 제공합니다. 다음과 같은 경우에 드라이버를 설치해야 합니다.

- 운영 체제 업그레이드
- 운영 체제 재설치
- 새 장치 연결 또는 설치

### 드라이버 확인

장치에서 문제가 발생한 경우 드라이버가 문제의 원인인지 확인하고 필요에 따라 드라이버를 업데이트합니다.

- 1 시작 단추를 클릭한 다음 **제어판**을 클릭하십시오.
- 2 **종류 선택**에서 **성능 및 유지 관리**를 클릭하십시오.
- 3 **시스템**을 클릭하십시오.
- 4 **시스템 등록 정보** 창에서 **하드웨어** 탭을 클릭하십시오.
- 5 **장치 관리자**를 클릭하십시오.
- 6 장치 관리자 창에서 목록을 상하로 움직여 장치 아이콘에 느낌표(노란색 [!] 기호)가 있는지 확인하십시오.

장치 이름 옆에 느낌표가 있으면 드라이버를 재설치하거나 새 드라이버를 설치해야 합니다. 97 페이지 "드라이버 및 유틸리티 재설치" 를 참조하십시오.

## 드라이버 및 유틸리티 재설치

-  **주의사항** : Dell 지원 웹 사이트인 [support.dell.com](http://support.dell.com) 및 **Drivers and Utilities** CD 에서 Dell™ 컴퓨터에 해당하는 승인된 드라이버가 제공됩니다 . 다른 제조업체의 드라이버를 설치하면 컴퓨터가 올바르게 작동하지 않을 수도 있습니다 .

### Windows XP 장치 드라이버 롤백 사용

드라이버를 설치 또는 업데이트한 다음에 문제가 발생할 경우 Windows XP 장치 드라이버 롤백을 사용하여 드라이버를 이전에 설치한 버전으로 교체하십시오 .

- 1 시작 단추를 클릭한 다음 **제어판**을 클릭하십시오 .
- 2 **종류 선택**에서 **성능 및 유지 관리**를 클릭하십시오 .
- 3 **시스템**을 클릭하십시오 .
- 4 **시스템 등록 정보** 창에서 **하드웨어** 탭을 클릭하십시오 .
- 5 **장치 관리자**를 클릭하십시오 .
- 6 새 드라이버가 설치된 장치를 마우스 오른쪽 단추로 클릭하고 **속성**을 선택하십시오 .
- 7 **드라이버** 탭을 클릭하십시오 .
- 8 **드라이버 롤백**을 클릭하십시오 .

장치 드라이버 롤백을 사용해도 문제가 해결되지 않으면 시스템 복원을 사용하여 컴퓨터를 새 드라이버를 설치하기 이전의 작동 상태로 복원하십시오 .

### Drivers and Utilities CD 사용

-  **주** : **Drivers and Utilities** CD 는 선택 사양이므로 컴퓨터에 제공되지 않을 수 있습니다 .

장치 드라이버 롤백 또는 시스템 복원을 사용해도 문제가 해결되지 않는 경우 , **Drivers and Utilities** CD 에서 제공한 드라이버를 재설치하십시오 .

- 1 열려 있는 모든 파일을 저장하고 닫은 다음 프로그램을 종료하십시오 .
- 2 **Drivers and Utilities** CD 를 넣으십시오 .  
대부분의 경우 CD 가 자동으로 시작됩니다 . 자동으로 시작되지 않는 경우 Windows 탐색기를 시작하고 CD 드라이브 디렉터리를 클릭하여 CD 내용을 표시한 다음 **autorcd.exe** 파일을 더블 클릭하십시오 . CD 를 처음 실행시킬 경우에는 컴퓨터에 설치 파일을 설치하라는 프롬프트가 표시됩니다 . **확인**을 클릭한 다음 화면의 지시사항을 따르십시오 .
- 3 도구막대의 **언어** 드롭다운 메뉴에서 드라이버 또는 유틸리티 ( 사용 가능한 경우 ) 에서 사용할 언어를 선택하십시오 . 시작 화면이 나타납니다 .
- 4 **다음**을 클릭하십시오 .  
CD 는 하드웨어를 자동으로 검색하여 컴퓨터에서 사용되고 있는 드라이버 및 유틸리티를 감지합니다 .

- 5 CD가 하드웨어 검색을 완료하면 사용자는 다른 드라이버 및 유틸리티도 감지할 수 있습니다. **검색 종류** 아래의 **시스템 모델**, **운영 체제** 및 **주제** 드롭다운 메뉴에서 적절한 종류를 선택하십시오.

컴퓨터에서 사용하는 특정 드라이버나 유틸리티에 해당하는 링크가 나타납니다.

- 6 특정 드라이버 또는 유틸리티를 클릭하면 설치하려는 드라이버 또는 유틸리티 정보가 화면에 나타납니다.

- 7 **설치 단추**(있는 경우)를 클릭하여 드라이버 또는 유틸리티를 설치하십시오. 시작 화면에서 화면 프롬프트에 따라 설치를 완료하십시오.

**설치 단추**가 없으면 자동 설치를 선택할 수 없습니다. 설치 지침을 보려면 다음 부절의 해당 지침을 참조하거나 **추출**을 클릭하고 추출 지침을 따른 다음, 읽어보기 파일을 읽어보십시오.

컴퓨터가 드라이버 파일 찾아보기를 요구한다면 드라이버 정보 창의 CD 디렉터리를 클릭하여 드라이버와 연관된 파일을 표시하십시오.

### 수동으로 드라이버 재설치

 **주:** 적외선 센서 드라이버를 다시 설치하는 경우, 드라이버 설치를 계속 진행하기 전에 먼저 시스템 설치 프로그램에서 적외선 센서를 활성화해야 합니다. 97 페이지 "드라이버 및 유틸리티 재설치"를 참조하십시오.

- 1 이전 절의 설명에 따라 드라이버 파일을 사용자의 하드 드라이브로 추출한 다음 **시작 단추**를 클릭하고 **내 컴퓨터**를 마우스 오른쪽 단추로 클릭하십시오.
- 2 **속성**을 클릭하십시오.
- 3 **하드웨어**를 클릭하고 **장치 관리자**를 클릭하십시오.
- 4 드라이버를 설치하려는 장치의 유형을 더블 클릭하십시오 (예를 들면, **모뎀** 또는 **적외선 장치**).
- 5 설치할 드라이버에 해당하는 장치 이름을 더블 클릭하십시오.
- 6 **드라이버 탭**을 클릭한 다음 **드라이버 업데이트**를 클릭하십시오.
- 7 **목록** 또는 **특정 위치에서 설치 (고급)**를 클릭하고 **다음**을 클릭하십시오.
- 8 **찾아보기**를 클릭하고 이전에 드라이버 파일들을 복사한 위치로 이동하십시오.
- 9 해당 드라이버의 이름이 나타나면 **다음**을 클릭하십시오.
- 10 **마침**을 클릭한 다음 컴퓨터를 재시작하십시오.

## 소프트웨어 및 하드웨어 비호환성 해결

운영 체제를 설치하는 동안 장치가 검색되지 않거나 검색되었지만 잘못 구성된 경우 하드웨어 문제 해결사를 사용하여 비호환성 문제를 해결할 수 있습니다.

하드웨어 문제 해결 도구를 시작하려면 :

- 1 시작 단추를 클릭하고 **도움말 및 지원**을 클릭하십시오 .
- 2 검색 필드에 하드웨어 문제 해결사를 입력한 다음, 화살표를 클릭하여 검색을 시작하십시오 .
- 3 검색 결과 목록에서 **하드웨어 문제 해결사**를 클릭하십시오 .
- 4 **하드웨어 문제 해결사** 목록에서 **컴퓨터의 하드웨어 충돌을 해결해야 합니다**를 선택하고, 다음을 클릭하십시오 .

## 운영 체제 복원

다음과 같은 방법으로 운영 체제를 복원할 수 있습니다 .

- Microsoft® Windows® XP 시스템 복원은 데이터 파일에 영향주지 않고 컴퓨터를 이전 작동 상태로 복원합니다 . 시스템 복원을 운영 체제 복원 및 데이터 파일을 보존하는 첫 번째 해결 방법으로 사용하십시오 .
- Symantec 에서 제공한 Dell PC 복원은 하드 드라이브를 컴퓨터를 구입한 시점의 작동 상태로 복원합니다 . Dell PC 복원은 하드 드라이브상의 모든 데이터를 영구적으로 삭제하며 컴퓨터 수령 후 설치한 모든 응용프로그램을 제거합니다 . PC 복원은 시스템 복원이 운영 체제 문제를 해결하지 못할 경우에만 사용하십시오 .
- 컴퓨터와 함께 제공된 **운영 체제 CD**를 받은 경우, 이 CD를 사용하여 운영 체제를 복원할 수 있습니다 . 그러나 **운영 체제 CD**도 하드 드라이브의 모든 데이터를 삭제합니다 . 시스템 복원이 운영 체제 문제를 해결하지 못할 경우에만 CD 를 사용하십시오 .

### Microsoft Windows XP 시스템 복원 사용

Microsoft Windows XP 운영 체제에서 제공하는 시스템 복원 기능은 컴퓨터의 하드웨어 , 소프트웨어 또는 기타 시스템 설정값이 원하지 않는 값으로 변경된 경우 , 이전 상태로 복원할 수 있는 기능입니다 . 시스템 복원 기능을 사용하는 데 대한 자세한 내용은 Windows 도움말 및 지원 센터를 참조하십시오 . 도움말에 액세스하려면 , 13 페이지를 참조하십시오 .



**주의사항 :** 데이터 파일을 정기적으로 백업해두십시오 . 시스템 복원 기능은 데이터 파일을 감시하거나 복구하지 않습니다 .



**주 :** 이 설명서의 절차는 Windows 기본 보기를 기준으로 설명하기 때문에 Dell™ 컴퓨터를 Windows 클래식 보기로 설정한 경우에는 적용되지 않을 수 있습니다 .

## 복원 지점 작성

- 1 시작 단추를 클릭하고 **도움말 및 지원**을 클릭하십시오.
- 2 **시스템 복원** 작업을 클릭하십시오.
- 3 화면의 지시사항을 따르십시오.

## 이전 작동 상태로 컴퓨터 복원

장치 드라이버를 설치한 다음 문제가 발생하면 장치 드라이버 롤백을 사용하여 문제를 해결하십시오 (97 페이지 참조). 성공하지 못하면 시스템 복원을 사용하십시오.

**⊖ 주의사항:** 컴퓨터를 이전 작동 상태로 복원하기 전에 열려 있는 파일을 모두 저장한 후 닫고 실행 중인 프로그램을 모두 종료하십시오. 시스템 복원이 완료될 때까지 파일 또는 프로그램을 고치거나 열거나 삭제하지 마십시오.

- 1 시작 단추를 클릭하고 **모든 프로그램 → 보조 프로그램 → 시스템 도구**로 차례로 이동한 다음 **시스템 복원**을 클릭하십시오.
- 2 **이전 시점으로 내 컴퓨터 복원**이 선택되어 있는지 확인하고 **다음**을 클릭하십시오.
- 3 컴퓨터를 복원할 달력 날짜를 클릭하십시오.

**복원 지점 선택** 화면에는 복원 지점을 확인하고 선택할 수 있는 달력이 제공됩니다. 사용 가능한 복원 지점이 있는 달력 날짜는 모두 굵은체로 표시됩니다.

- 4 복원 지점을 선택하고 **다음**을 클릭하십시오.

달력 날짜에 한 개의 복원 지점만 있는 경우에는 복원 지점이 자동으로 선택됩니다. 두 개 이상의 복원 지점을 사용할 수 있는 경우에는 원하는 복원 지점을 클릭하십시오.

- 5 **다음**을 클릭하십시오.

시스템 복원으로 데이터를 모두 수집하면 컴퓨터가 자동으로 재시작되고 **복원 완료** 화면이 나타납니다.

- 6 컴퓨터가 재시작되면 **확인**을 클릭하십시오.

복원 지점을 변경하려면 다른 복원 지점을 사용하여 단계를 반복 수행하거나 복원 실행을 취소할 수 있습니다.

## 마지막 시스템 복원 실행 취소

**⊖ 주의사항:** 마지막 시스템 복원 실행을 취소하기 전에 열려 있는 모든 파일을 닫고 실행 중인 프로그램을 모두 종료하십시오. 시스템 복원이 완료될 때까지 파일 또는 프로그램을 고치거나 열거나 삭제하지 마십시오.

- 1 시작 단추를 클릭하고 **모든 프로그램 → 보조 프로그램 → 시스템 도구**로 차례로 이동한 다음 **시스템 복원**을 클릭하십시오.
- 2 **마지막 복원 실행 취소**를 클릭하고 **다음**을 클릭하십시오.





## 시스템 복원 활성화

Windows XP 재설치 시 하드 디스크 여유 공간이 200MB 이하인 경우에는 시스템 복원 기능은 자동으로 비활성화됩니다. 시스템 복원 기능의 활성화 여부를 확인하려면 다음과 같이 하십시오.

- 1 시작 단추를 선택한 다음 **제어판**을 클릭하십시오.
- 2 **성능 및 유지 관리**를 클릭하십시오.
- 3 **시스템**을 클릭하십시오.
- 4 **시스템 복원** 탭을 클릭하십시오.
- 5 모든 드라이브에 **시스템 복원 사용 안 함**이 선택되어 있지 않도록 하십시오.

## Symantec 에서 제공한 Dell PC 복원을 사용하십시오

 **주의사항** : Dell PC 복원은 하드 드라이브상의 모든 데이터를 영구적으로 삭제하며 컴퓨터 수령 후 설치한 모든 응용프로그램 및 드라이버를 제거합니다. 가능하면 PC 복원을 사용하기 전에 데이터를 백업하십시오. PC 복원은 시스템 복원이 운영 체제 문제를 해결하지 못할 경우에만 사용하십시오.

 **주** : Symantec 에서 제공한 Dell PC 복원은 일부 국가 또는 일부 컴퓨터에서 사용하지 못할 수 있습니다.

Symantec 에서 제공한 Dell PC 복원은 운영 체제를 복원하는 최후의 수단으로 사용하십시오. PC 복원은 하드 드라이브를 컴퓨터를 구입한 시점의 작동 상태로 복원합니다. 컴퓨터를 받은 후에 추가한 모든 프로그램 또는 파일 ( 데이터 파일 포함 ) 은 하드 드라이브에서 영구적으로 삭제됩니다. 데이터 파일은 문서, 스프레드시트, 전자 우편 메시지, 디지털 사진, 음악 파일 등을 포함합니다. 가능하면 PC 복원을 사용하기 전에 모든 데이터를 백업하십시오.

PC 복원을 사용하려면 :

- 1 컴퓨터를 켜십시오.  
부팅 프로세스 동안에 [www.dell.com](http://www.dell.com) 과 함께 검색 막대가 화면 상단에 나타납니다.
- 2 검색 막대가 표시되는 즉시 <Ctrl><F11> 키를 누르십시오.  
<Ctrl><F11> 키를 제때에 누르지 않은 경우, 컴퓨터가 시작을 완성한 다음 컴퓨터를 다시 시작하십시오.

 **주의사항** : PC 복원을 계속하지 않으려는 경우, 다음 절차에서 **재부팅**을 클릭하십시오.

- 3 다음 화면이 나타나면, **복원**을 클릭하십시오.
- 4 다음 화면에서 **확인**을 클릭하십시오.  
복원 과정을 완성하는 데 대략 6~10 분을 소요합니다.
- 5 프롬프트가 나타나면 **마침**을 클릭하여 컴퓨터를 재부팅하십시오.

 **주** : 수동으로 컴퓨터를 종료하지 마십시오. **마침**을 클릭하여 컴퓨터가 완전히 재부팅하게 하십시오.



- 6 프롬프트가 나타나면 **예**를 클릭하십시오.  
컴퓨터가 재시작됩니다. 컴퓨터는 원래의 작동 상태로 복구하게 되므로, 최종 사용자 라이선스 계약과 같은 화면들은 컴퓨터가 켜졌을 때 처음 나타난 경우와 동일합니다.
- 7 **다음**을 클릭하십시오.  
**시스템 복원** 화면이 나타나고 컴퓨터가 재시작됩니다.
- 8 컴퓨터가 재시작되면 **확인**을 클릭하십시오.

### Dell PC 복원 제거

 **주의사항** : 하드 드라이브에서 Dell PC 복원을 제거하면 컴퓨터에서 PC 복원 유틸리티가 영구적으로 삭제됩니다. Dell PC 복원을 제거한 후 컴퓨터의 운영 체제를 복원하는 데 사용할 수 없습니다.

Dell PC 복원은 하드 드라이브를 컴퓨터를 구입한 시점의 작동 상태로 복원합니다. 추가 하드 드라이브 공간을 차지하더라도 PC 복원을 컴퓨터에서 제거하지 **않는** 것이 좋습니다. 하드 드라이브에서 PC 복원을 제거하면 다시는 복원할 수 없으며 PC 복원을 사용하여 컴퓨터의 운영 체제를 원시 상태로 복구할 수 없습니다.

PC 복원을 제거하려면 :

- 1 로컬 관리자로 컴퓨터에 로그인하십시오.
- 2 Windows 탐색기에서 c:\dell\utilities\DSR 으로 이동하십시오.
- 3 파일 DSRIRRemv2.exe 를 더블 클릭하십시오.
  -  **주** : 로컬 관리자로 로그인하지 않은 경우 관리자로 로그인하라는 메시지가 나타납니다. **종료**를 클릭한 다음 로컬 관리자로 로그인하십시오.
  -  **주** : PC 복원의 파티션이 컴퓨터의 하드 드라이브에 존재하지 않는 경우, 파티션을 찾을 수 없다는 메시지가 나타납니다. **종료**를 클릭하십시오. 삭제할 파티션이 없습니다.
- 4 **확인**을 클릭하여 하드 드라이브에서 PC 복원 파티션을 제거하십시오.
- 5 확인 메시지가 나타나면 **예**를 클릭하십시오.  
PC 복원 파티션이 삭제되었으며 새로운 사용 가능한 디스크 공간이 하드 드라이브의 여유 공간 할당으로 추가됩니다.
- 6 Windows 탐색기에서 **로컬 디스크 (C:)** 를 마우스 오른쪽 단추로 클릭하고 **속성**을 클릭하여 사용 가능한 추가 디스크 공간이 **사용 가능한 공간**에 표시된 값과 같은지 확인하십시오.
- 7 **완료**를 클릭하여 PC 복원 제거 창을 닫으십시오.
- 8 컴퓨터를 재시작하십시오.

## 운영 체제 CD 사용

### 시작하기 전에

새로 설치한 드라이버로 인해 발생한 문제를 해결하기 위해 Windows XP 운영 체제를 재설치하려는 경우, 먼저 Windows XP 장치 드라이버 롤백을 사용해 보십시오 (97 페이지 참조). 장치 드라이버 롤백 기능을 사용해도 문제가 해결되지 않으면 시스템 복원 기능을 사용하여 운영 체제를 새 장치 드라이버를 설치하기 이전의 작동 상태로 복원할 수 있습니다. 99 페이지 "Microsoft Windows XP 시스템 복원 사용" 를 참조하십시오.

➡ Windows XP 를 재설치하려면 다음과 같은 CD 가 필요합니다.

- Dell™ 운영 체제 CD
- Dell Drivers and Utilities CD

 **주 : Drivers and Utilities CD**에는 컴퓨터를 조립하는 동안 설치된 드라이버가 포함되어 있습니다. **Drivers and Utilities CD** 를 사용하여 필요한 드라이버를 로드하십시오. 컴퓨터 주문 지점 또는 CD 요청 여부에 따라 **ResourceCD** 및 **운영 체제 CD** 는 시스템과 함께 제공되지 않을 수 있습니다.

### Windows XP 재설치

Windows XP 를 재설치하려면 다음 절의 모든 단계를 나열된 순서대로 수행하십시오.

재설치 절차를 완료하는 데 1~2 시간이 소요됩니다. 운영 체제를 재설치한 후 장치 드라이버, 바이러스 방지 프로그램 및 기타 프로그램도 재설치해야 합니다.

➡ **주의사항 :** 운영 체제 CD에는 Windows XP 를 재설치하는데 필요한 옵션이 포함되어 있습니다. 이러한 옵션은 설치한 파일을 덮어쓰기 때문에 하드 드라이브에 설치되어 있는 프로그램에 영향을 줄 수 있습니다. 따라서 Dell 기술 지원부에서 지시한 경우 외에는 Windows XP 를 재설치하지 마십시오.

➡ **주의사항 :** Windows XP 와의 충돌을 방지하려면 Windows XP 를 재설치하기 전에 컴퓨터에 설치되어 있는 바이러스 방지 소프트웨어를 모두 비활성화해야 합니다. 자세한 지침은 소프트웨어 설명서를 참조하십시오.

- 1 열려 있는 모든 파일을 저장하고 닫은 다음 프로그램을 종료하십시오.
- 2 운영 체제 CD 를 넣으십시오. Windows XP 설치 메시지가 나타나면 **끝내기** 를 클릭하십시오.
- 3 컴퓨터를 재시작하십시오.
- 4 DELL™ 로고가 나타나면 즉시 <F2> 키를 누르십시오.  
운영 체제 로고가 나타날 경우 Windows 바탕 화면이 표시될 때까지 기다린 후 컴퓨터를 종료한 다음 다시 시도하십시오.
- 5 화살표 키를 사용하여 **CD-ROM** 을 선택한 다음 <Enter> 키를 누르십시오.
- 6 Press any key to boot from CD 라는 메시지가 나타나면 아무 키나 누르십시오.
- 7 Windows XP 설치 화면이 나타나면 <Enter> 키를 누르십시오.
- 8 화면의 지시사항에 따라 재설치를 완성하십시오.
- 9 운영 체제 재설치가 완료되면 필요에 따라 드라이버 및 응용 프로그램을 재설치하십시오.



## 부품 추가 및 교체

### 시작하기 전에

본 장에서는 컴퓨터 구성요소를 제거 또는 설치하는 절차에 대해 설명합니다. 특별히 언급하지 않는 한, 각 절차에 다음과 같은 조건이 있음을 가정합니다.

- "컴퓨터 끄기"(해당 페이지 참조) 및 "컴퓨터 내부에서 작업하기 전에"(106 페이지 참조)의 단계를 수행했습니다.
- Dell™ 제품 정보 안내의 안전 지침을 읽었습니다.
- 제거 절차를 역순으로 수행하여 구성요소를 교체하거나 ( 별도로 구입한 경우) 설치할 수 있습니다.

### 권장 도구

본 설명서의 절차를 수행하는 데 다음 도구가 필요할 수 있습니다.

- 소형 납작 드라이버
- 십자 드라이버
- 작은 플라스틱 스크라이브
- 플래쉬 BIOS 업데이트 (Dell 지원 웹 사이트 [support.dell.com](http://support.dell.com) 참조)







### 컴퓨터 끄기

**➡ 주의사항:** 데이터 손실을 피하기 위해 컴퓨터를 끄기 전에 열린 파일을 모두 저장하고 닫은 다음, 실행 중인 모든 프로그램을 종료하십시오.

- 1 다음과 같이 운영 체제를 종료하십시오.
  - a 열려 있는 파일을 모두 저장한 후 닫고, 실행 중인 프로그램을 모두 종료하고, **시작** 단추를 클릭한 후 **컴퓨터 끄기**를 클릭하십시오.
  - b **컴퓨터 끄기** 창에서 **끄기**를 클릭하십시오.  
운영 체제 종료 프로세스가 완료된 후 컴퓨터가 꺼집니다.
- 2 컴퓨터와 연결된 장치의 전원이 꺼져 있는지 확인하십시오. 운영 체제를 종료할 때, 컴퓨터 및 연결된 장치가 자동으로 꺼지지 않으면 전원 단추를 4 초 동안 누르십시오.

## 컴퓨터 내부에서 작업하기 전에

컴퓨터가 손상되는 것을 방지하고 안전하게 작업하도록 도와주는 다음 안전 지침을 따르십시오.

-  **주의 :** 이 항목의 절차를 수행하기 전에 제품 정보 안내에 있는 안전 지침을 따르십시오.
-  **주의 :** 구성부품과 카드는 주의해서 취급하십시오. 카드의 구성요소 또는 콘택트를 다치지 마십시오. 카드를 잡을 때는 모서리나 금속 설치 받침대를 잡으십시오. 프로세서와 같은 부품을 잡을 때는 핀을 만지지 말고 모서리를 잡으십시오.
-  **주의사항 :** 공인된 서비스 기술자만 컴퓨터를 수리해야 합니다. Dell 의 승인을 받지 않은 서비스 작업으로 인한 손상에 대해서는 보상을 받을 수 없습니다.
-  **주의사항 :** 케이블을 분리할 때 케이블 자체를 당기지 말고, 케이블의 커넥터 또는 고정 완화 루프를 당겨서 분리하십시오. 일부 케이블에는 잠금 탭이 있는 커넥터가 달려 있으므로 이와 같은 종류의 케이블을 분리할 때는 잠금 탭을 누르고 케이블을 분리하십시오. 커넥터를 당겨 뺄 때는 이들을 똑바로 빼야 커넥터 핀이 휘지 않습니다. 케이블을 연결하기 전에 두 커넥터가 올바르게 정렬되었는지도 확인하십시오.
-  **주의사항 :** 컴퓨터가 손상되지 않도록 하려면 컴퓨터 내부를 작업하기 전에 다음 단계를 수행하십시오.
  - 1 컴퓨터 덮개의 굽힘을 방지하기 위해 작업 표면이 평평하고 깨끗한지 확인하십시오.
  - 2 컴퓨터를 끄십시오. 105 페이지 "컴퓨터 끄기" 를 참조하십시오.
-  **주의사항 :** 네트워크 케이블을 분리하려면 먼저 컴퓨터에서 케이블을 분리한 다음 네트워크 벽면 잭에서 케이블을 분리하십시오.
- 3 컴퓨터에 연결된 전화선이나 네트워크 케이블을 분리하십시오.
-  **주의사항 :** 시스템 보드의 손상을 방지하기 위해 컴퓨터 서비스를 받기 전에 주 전지를 제거해야 합니다.
- 4 컴퓨터 및 모든 연결된 장치를 전원 콘센트에서 분리하십시오.

5 전지를 제거하십시오.

컴퓨터 하단의 전지 베이 분리 래치를 먼저 다음 전지 베이에서 전지를 꺼내십시오.

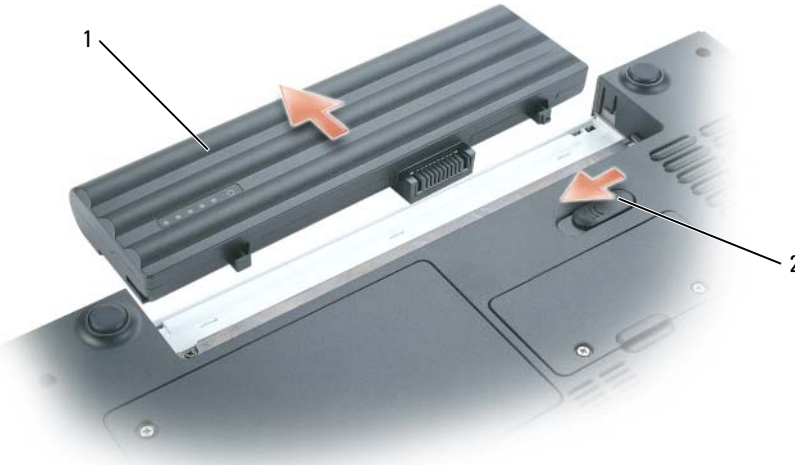

1 전지

2 전지 베이 분리 래치

- 6 광학 드라이브가 설치되어 있는 경우 광학 드라이브 베이에서 제거하십시오. 111 페이지 "광학 드라이브" 를 참조하십시오.
- 7 전원 단추를 눌러 시스템 보드를 방전시키십시오.
- 8 ExpressCard 슬롯에서 모든 설치되어 있는 ExpressCard 를 제거하십시오. 68 페이지 "ExpressCard 또는 블랭크 분리" 를 참조하십시오.
- 9 5-in-1 Media Card Reader 에서 모든 설치되어 있는 매체 카드를 제거하십시오. 72 페이지 "매체 메모리 카드 또는 블랭크 제거" 를 참조하십시오.
- 10 디스플레이를 닫고 평평한 작업대에 컴퓨터를 뒤집어서 놓으십시오.
- 11 하드 드라이브를 제거하십시오. 108 페이지 "하드 드라이브" 를 참조하십시오.

## 전지

### 전지 제거

**⚠ 주의 : 이 절차를 수행하기 전에 전화 벽면 잭에서 모뎀을 분리하십시오.**

**🔄 주의사항 :** 컴퓨터 대기 모드에서 전지를 교체하려는 경우, 컴퓨터가 종료되기 전에 최대 1 분 동안에 전지 교체를 완료해야 하며 모든 저장하지 않은 데이터는 손실됩니다.

- 1 컴퓨터가 꺼졌거나 전원 관리 모드로 일시 중지되었는지 확인하십시오.
- 2 컴퓨터 밑면의 전지 베이 분리 래치를 민 다음 전지를 컴퓨터에서 위로 잡아 당겨 베이에서 분리하십시오.

 **주 :** 6 셀 전지는 컴퓨터 후면과 같은 높이가 됩니다. 9 셀 전지는 컴퓨터 후면으로 나옵니다.

## 전지 설치

 **주의 :** 호환되지 않는 전지를 사용하면 화재나 폭발의 위험이 증가합니다. 전지는 Dell 에서 구입한 호환 가능한 전지로만 교체하십시오. 해당 전지는 Dell 컴퓨터에서 작동하도록 설계되었습니다. 다른 컴퓨터에서 사용되는 전지를 본 컴퓨터에서 사용하지 마십시오.

분리 래치에서 딸깍 소리가 날 때까지 전지를 베이에 밀어 넣으십시오.

## 하드 드라이브

 **주의 :** 드라이브가 과열된 상태에서 컴퓨터에서 하드 드라이브를 제거하는 경우, 하드 드라이브의 금속 부분을 만지지 마십시오.

 **주의 :** 이 항목의 절차를 수행하기 전에 제품 정보 안내에 있는 안전 지침을 따르십시오.

 **주의사항 :** 데이터 손실을 방지하려면 하드 드라이브를 제거하기 전에 컴퓨터의 전원을 끄십시오 (105 페이지 참조). 컴퓨터가 켜져 있거나 대기 모드 또는 최대 절전 모드인 경우에는 하드 드라이브를 제거하지 마십시오.

 **주의사항 :** 하드 드라이브는 충격에 약하므로 조심스럽게 다루십시오.

 **주 :** Dell 는 자사에서 구입하지 않은 하드 드라이브는 지원하지 않으며 호환성도 보증하지 않습니다.

 **주 :** Dell 에서 구입하지 않은 하드 드라이브를 설치하는 경우, 새 하드 드라이브에 운영 체제, 드라이버 및 유틸리티를 설치해야 합니다.

하드 드라이브 베이의 하드 드라이브를 교체하려면 :

- 1 105 페이지 " 시작하기 전에 " 의 절차를 따르십시오.
- 2 컴퓨터 밑면이 위로 향하게 하고 하드 드라이브 덮개의 두 조임 나사를 푸십시오.





#### 1 나사 (2)

- ➡ **주의사항** : 컴퓨터에 하드 드라이브를 설치하지 않은 경우, 정전기 방지 포장재로 포장하여 보관하십시오. **제품 정보 안내**의 "정전기 방전 방지"를 참조하십시오.
- 3 덮개를 들어 컴퓨터에서 분리하고 한쪽에 놓으십시오.
- 4 당김 탭을 사용하여 하드 드라이브를 나사 구멍 쪽으로 밀고 다음 하드 드라이브를 위로 들어 컴퓨터에서 제거하십시오.

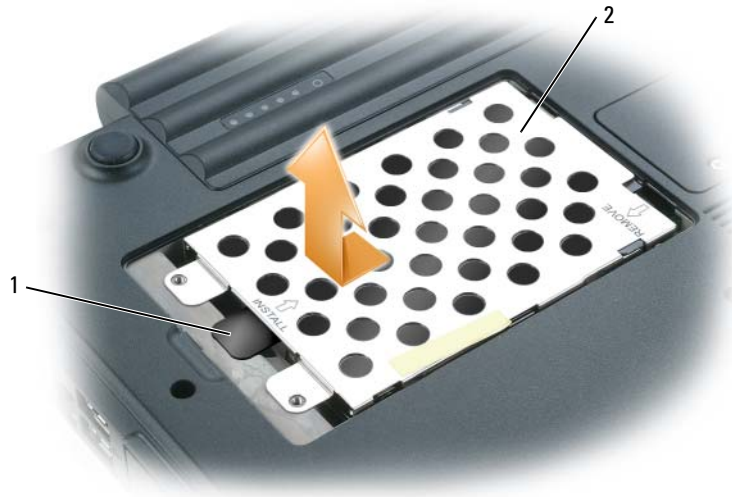

- 1 당김 탭                      2 하드 드라이브

5 새 드라이브의 포장을 벗기십시오.

하드 드라이브를 보관하거나 운반할 경우에 사용할 수 있도록 기존의 포장재를 보관하십시오.

**➡ 주의사항:** 조심스럽게 힘을 가하여 드라이브를 밀어 넣으십시오. 무리한 힘을 가하면 커넥터가 손상될 수도 있습니다.

6 새 하드 드라이브를 베이에 놓고 완전히 장착될 때까지 나사 구멍에서 바깥쪽으로 밀어 커넥터쪽으로 미십시오.

7 덮개를 장착하고 나사를 조이십시오.

8 컴퓨터에 운영 체제를 설치하십시오. 99 페이지 "운영 체제 복원" 을 참조하십시오.

9 컴퓨터에 드라이버 및 유틸리티를 설치하십시오. 97 페이지 "드라이버 및 유틸리티 재설치" 를 참조하십시오.

## Dell 에 하드 드라이브를 반환하십시오 .

기존 하드 드라이브를 원래 또는 호환 발포 고무 포장에 넣어 Dell 에 반환하십시오 . 그렇지 않으면 하드 드라이브가 운송 도중에 손상될 수 있습니다 .

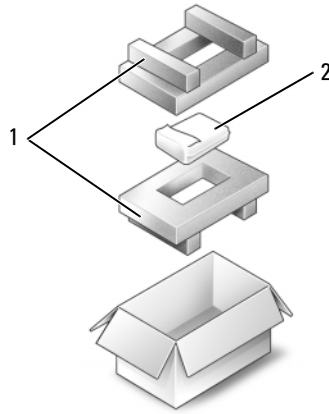

1 발포 고무 포장

2 하드 드라이브

## 광학 드라이브

### 장치 고정 나사 정보

 **주 :** 모듈이 쉽게 분리되는 것을 방지하려는 경우를 제외하고는 장치 고정 나사를 설치할 필요가 없습니다 .

Dell™ 컴퓨터에는 모듈 베이에 설치되어 있는 광학 드라이브 및 광학 드라이브에 설치되어 있지 않고 별도로 포장되어 있을 수 있는 장치 고정 나사가 제공됩니다 . 베이에 모듈을 설치할 때 장치 고정 나사를 사용하여 모듈이 쉽게 분리되지 않도록 할 수 있습니다 .

### 광학 드라이브 제거 및 설치

 **주의사항 :** 드라이브의 손상을 방지하려면 장치를 컴퓨터에 설치하지 않을 경우 안전하고 습기가 없는 곳에 보관하십시오 . 압력을 가하거나 장치 위에 무거운 물건을 올려 놓지 마십시오 .

- 1 컴퓨터가 켜져 있는 동안에 작업 표시줄에 있는 **하드웨어 안전하게 제거** 아이콘을 더블 클릭하십시오 . 그런 다음 , 꺼내려는 장치를 클릭한 후 **중지**를 클릭하십시오 .
- 2 디스플레이를 닫고 컴퓨터를 뒤집어서 놓으십시오 .
- 3 십자 드라이버를 사용하여 컴퓨터 밑면의 장치 고정 나사를 제거하십시오 .
- 4 십자 드라이버를 나사 구멍에 삽입하여 드라이브를 모듈 베이에서 밀어 꺼내십시오 .



- 5 모듈 베이에서 드라이브를 수직으로 당겨 꺼내십시오.
- 6 새로운 드라이브를 딸깍 소리가 날 때까지 수직으로 베이에 밀어 넣으십시오.
- 7 고정 장치 나사를 장착하십시오.
- 8 컴퓨터 오른쪽 면이 위로 향하게 하고 디스플레이를 켜십시오.
- 9 운영 체제가 자동으로 드라이브를 인식합니다. 필요한 경우, 암호를 입력하여 컴퓨터의 잠금을 해제하십시오.

## 메모리

시스템 보드에 메모리 모듈을 설치하여 컴퓨터 메모리를 늘릴 수 있습니다. 컴퓨터가 지원하는 메모리에 대한 자세한 내용은 131 페이지 "사양"을 참조하십시오. 이 컴퓨터에서 사용할 수 있는 메모리 모듈만 설치하십시오.

 **주:** Dell에서 구입한 메모리는 컴퓨터 보증에 적용됩니다.

 **주의:** 이 항목의 절차를 수행하기 전에 제품 정보 안내에 있는 안전 지침을 따르십시오.

본 컴퓨터에는 DIMM A 및 DIMM B 두 가지 메모리 커넥터가 있습니다. DIMM A 커넥터 (키보드 아래에 있음)는 기본 메모리 모듈을 공장에서 구성한 그대로 유지하고 있습니다. 추가 메모리를 주문하지 않았다면, DIMM B 커넥터 (컴퓨터 하단의 메모리 모듈 덮개 아래에 있음)는 비어 있습니다. 일반적으로, 메모리를 추가하는 경우에는 커넥터 DIMM B에 메모리 모듈을 설치하며, 메모리를 업그레이드하는 경우에는 업그레이드의 범위에 따라 DIMM A 및 B 커넥터에 모두 메모리를 설치해야 할 수 있습니다.

## DIMM B 커넥터에 메모리 모듈 설치

- 1 105 페이지 " 시작하기 전에 " 의 절차를 따르십시오 .
- 2 컴퓨터 후면의 금속 커넥터를 만져 접지하십시오 .
-  **주 :** 작업 장소를 떠났다가 돌아오는 경우 , 다시 접지하십시오 .
- 3 컴퓨터의 아랫면이 위로 향하게 놓고 메모리 모듈 덮개의 고정 나사를 풀 다음 , 메모리 모듈 덮개를 제거하십시오 .

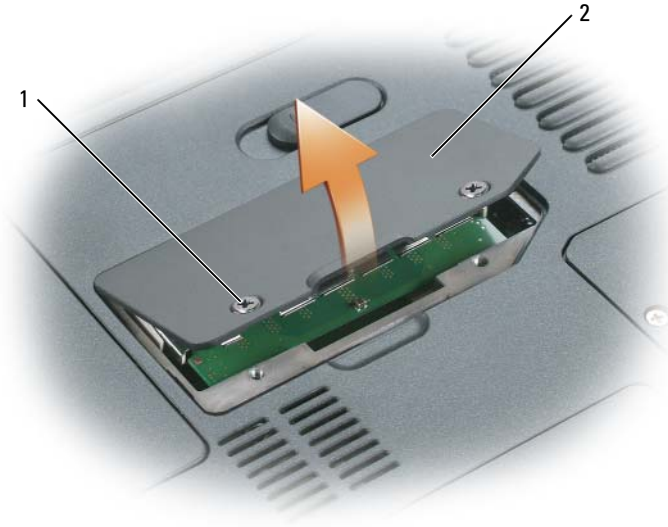

1 나사 (2)

2 메모리 모듈 덮개

- ➡ **주의사항** : 메모리 모듈 커넥터의 손상을 방지하려면 메모리 모듈 고정 클립을 벌릴 때 도구를 사용하지 마십시오.
- 4 메모리 모듈을 교체하려면 기존 모듈을 제거하십시오.
  - a 모듈이 튀어나올 때까지 메모리 모듈 커넥터의 양 끝에 있는 고정 클립을 손끝으로 조심스럽게 벌리십시오.
  - b 모듈을 커넥터에서 제거하십시오.

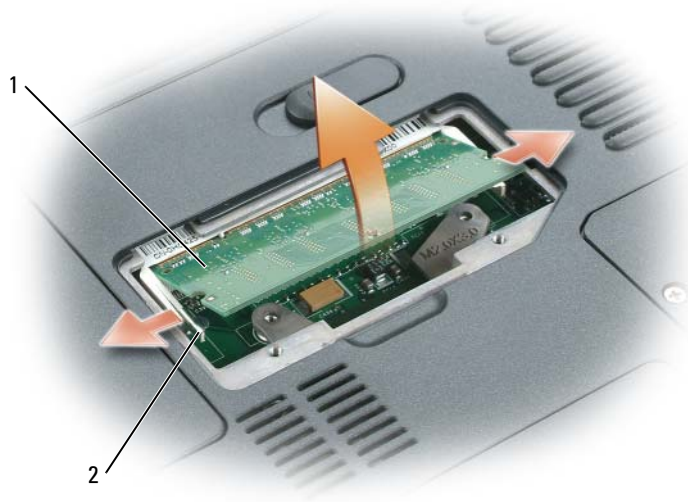

- 1 메모리 모듈
- 2 보호 클립  
(커넥터당 2개)

- ➡ **주의사항** : 2개의 커넥터에 메모리 모듈을 설치하려는 경우, "DIMM A" 라는 레이블이 붙은 커넥터에 메모리 모듈을 설치한 다음 "DIMM B" 라는 레이블이 붙은 커넥터에 설치하십시오. 커넥터에 손상되지 않도록 하려면 메모리 모듈을 45도 각도로 삽입하십시오.
- ✍ **주** : 메모리 모듈이 제대로 설치되지 않으면 컴퓨터가 제대로 부팅되지 않을 수 있습니다. 이 경우에는 아무런 오류 메시지도 나타나지 않습니다.
- 5 사용자 몸의 정전기를 제거한 후 새 메모리 모듈을 설치하십시오.
  - a 모듈 모서리 커넥터의 노치를 커넥터 슬롯의 탭에 맞추십시오.
  - b 모듈을 45도 각도로 슬롯에 단단히 밀어 넣고 딸깍 소리가 나면서 제자리에 고정될 때까지 모듈을 아래로 돌리십시오. 딸깍 소리가 나지 않으면 모듈을 제거하고 다시 설치하십시오.



1 탭에 있는 커넥터 슬롯

6 메모리 모듈 덮개를 장착하고 나사를 조이십시오.

**➡ 주의사항 :** 덮개를 닫기 어려운 경우, 모듈을 제거했다가 다시 설치하십시오. 덮개를 강제로 닫을 경우에는 컴퓨터가 손상될 수 있습니다.

7 전지 베이에 전지를 삽입하거나 AC 어댑터를 컴퓨터와 전원 콘센트에 연결하십시오.

8 하드 드라이브를 재설치하십시오. 108 페이지 "하드 드라이브"를 참조하십시오.

9 컴퓨터를 켜십시오.

컴퓨터가 부팅하면서 추가 메모리를 감지하고 시스템 구성 정보를 자동으로 업데이트합니다.

컴퓨터에 설치된 메모리 양을 확인하려면 **시작**, **도움말 및 지원**, **컴퓨터 정보**를 차례로 클릭합니다.

### DIMM A 커넥터에 메모리 모듈 설치

"DIMM A" 라는 레이블이 붙은 메모리 모듈은 키보드 아래에 있습니다.

1 105 페이지 "시작하기 전에"의 절차를 따르십시오.

2 컴퓨터 후면의 금속 커넥터를 먼저 접지하십시오.

**✎ 주 :** 작업 장소를 떠났다가 돌아오면 다시 접지하십시오.

3 연결쇠 덮개를 제거하십시오. 123 페이지 "연결쇠 덮개" 를 참조하십시오.

**주:** 연결쇠 제거 절차의 일부처럼 전지 베이에 있는 두 개의 나사를 제거했음을 확인하십시오.

4 키보드를 제거하십시오. 125 페이지 "키보드" 를 참조하십시오.

5 메모리 모듈 덮개의 고정 나사를 풀 다음 메모리 모듈 덮개를 제거하십시오.

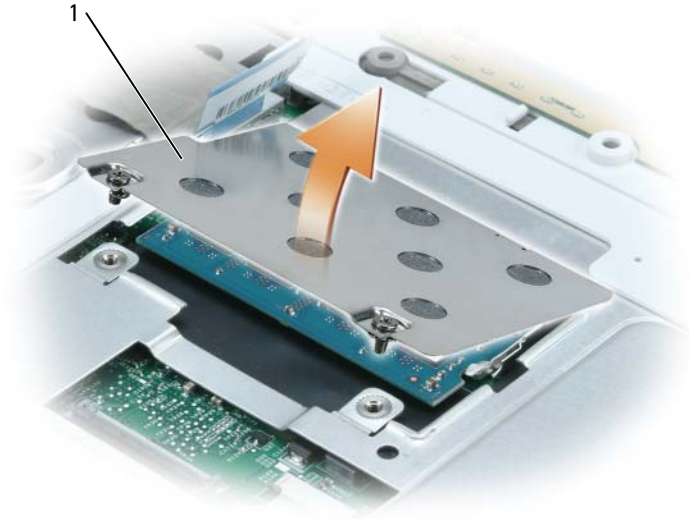

1 탭에 있는 커넥터 슬롯

**주의사항:** 메모리 모듈 커넥터의 손상을 방지하려면 메모리 모듈 고정 클립을 벌릴 때 도구를 사용하지 마십시오.

6 메모리 모듈을 교체하려면 기존 모듈을 제거하십시오.

a 모듈이 튀어나올 때까지 메모리 모듈 커넥터의 양 끝에 있는 고정 클립을 손끝으로 조심스럽게 벌리십시오.

b 모듈을 커넥터에서 제거하십시오.



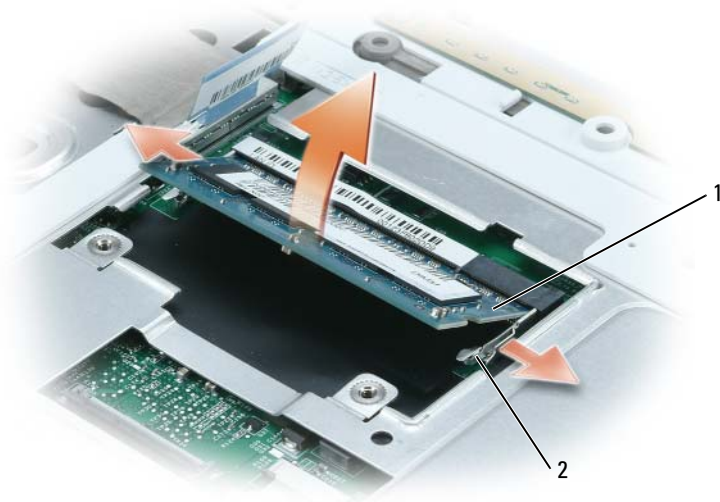

- 1 메모리 모듈                      2 보호 클립  
( 커넥터당 2 개 )

**➔ 주의사항 :** 2 개의 커넥터에 메모리 모듈을 설치하려는 경우, "DIMM A" 라는 레이블이 붙은 커넥터에 메모리 모듈을 설치한 다음 "DIMM B" 라는 레이블이 붙은 커넥터에 설치하십시오. 커넥터에 손상되지 않도록 하려면 메모리 모듈을 45 도 각도로 삽입하십시오.

**✍ 주 :** 메모리 모듈이 제대로 설치되지 않으면 컴퓨터가 제대로 부팅되지 않을 수 있습니다. 이 경우에는 아무런 오류 메시지도 나타나지 않습니다.

7 사용자 몸의 정전기를 제거한 후 새 메모리 모듈을 설치하십시오.

- a 모듈 모서리 커넥터의 노치를 커넥터 슬롯의 탭에 맞추십시오.
- b 모듈을 45도 각도로 슬롯에 단단히 밀어 넣고 딸깍 소리가 나면서 제자리에 고정될 때까지 모듈을 아래로 돌리십시오. 딸깍 소리가 나지 않으면 모듈을 제거하고 다시 설치하십시오.

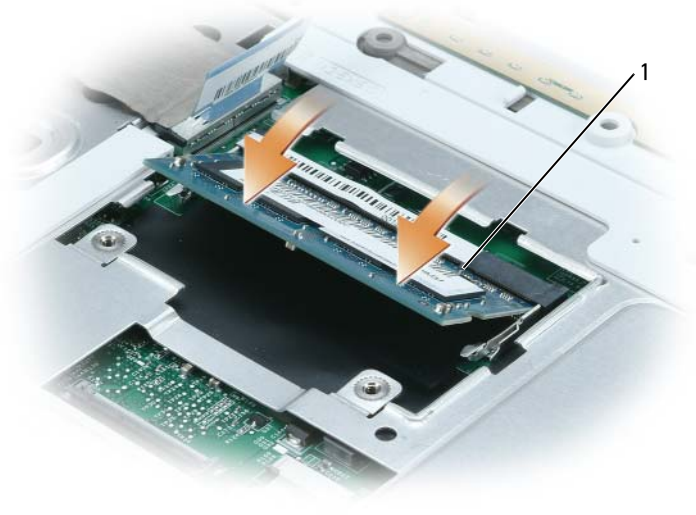

1 랩에 있는 커넥터 슬롯

8 메모리 모듈 덮개를 장착하고 나사를 조이십시오.

**➡ 주의사항:** 덮개를 닫기 어려운 경우, 모듈을 제거했다가 다시 설치하십시오. 덮개를 강제로 닫을 경우에는 컴퓨터가 손상될 수 있습니다.

9 키보드를 장착하십시오. 125 페이지 "키보드" 를 참조하십시오.

10 연결쇠 덮개를 장착하십시오. 123 페이지 "연결쇠 덮개" 를 참조하십시오.

**✍ 주:** 연결쇠 교체 절차의 일부분으로 전지 베이에 있는 두 개의 나사를 교체했는지 확인하십시오.

11 전지 베이에 전지를 삽입하거나 AC 어댑터를 컴퓨터와 전원 콘센트에 연결하십시오.

12 하드 드라이브를 재설치하십시오. 108 페이지 "하드 드라이브" 를 참조하십시오.

13 컴퓨터를 켜십시오.

컴퓨터가 부팅하면서 추가 메모리를 감지하고 시스템 구성 정보를 자동으로 업데이트합니다.

컴퓨터에 설치된 메모리 양을 확인하려면 **시작** 단추를 클릭한 다음, **도움말 및 지원**, **컴퓨터 정보**를 차례로 클릭하십시오.

## 모뎀 ( 선택 사양 )

컴퓨터를 주문 시 선택 사양인 모뎀을 주문한 경우, 컴퓨터에 이미 모뎀이 설치되어 있습니다.

**⚠ 주의 :** 이 항목의 절차를 수행하기 전에 제품 정보 안내에 있는 안전 지침을 따르십시오.

- 1 105 페이지 " 시작하기 전에 " 의 절차를 따르십시오 .
- 2 컴퓨터를 아랫면이 위로 향하게 하고 모뎀/미니 PCI/무선 덮개의 고정 나사를 풀 다음, 덮개를 제거하십시오 .



1 모뎀 / 미니 PCI / 무선 덮개

**3** 기존 모뎀을 제거하십시오 .

- a 모뎀을 시스템 보드에 고정시키는 나사를 제거한 다음 한쪽에 놓으십시오 .
- b 모뎀의 당김 탭을 위로 잡아 당겨서 시스템 보드의 커넥터로부터 모뎀을 들어 올린 다음 모뎀 케이블을 분리하십시오 .

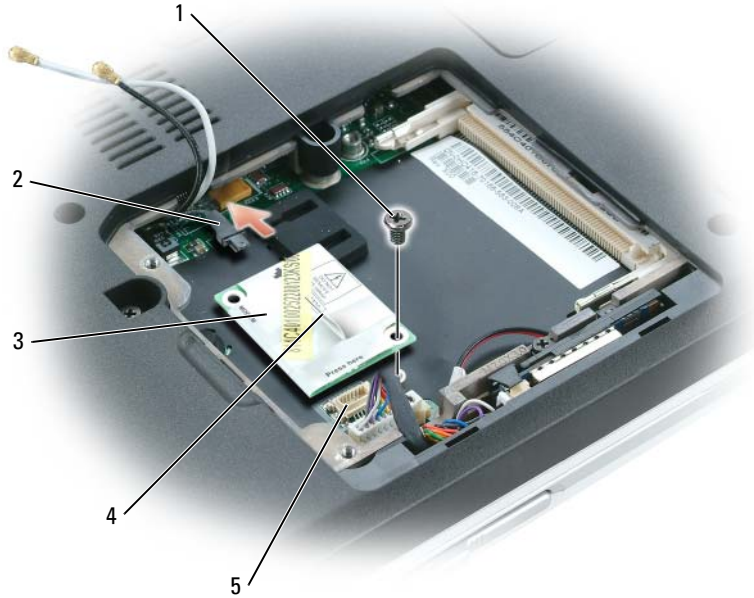

- |          |        |              |
|----------|--------|--------------|
| 1 나사     | 3 모뎀   | 5 시스템 보드 커넥터 |
| 2 모뎀 케이블 | 4 당김 탭 |              |

**4** 교체 모뎀 설치 :

- a 모뎀 케이블을 모뎀에 연결하십시오 .

**➡ 주의사항 :** 올바른 삽입을 위해 커넥터에는 방향이 있습니다 . 제대로 맞지 않으면 커넥터의 방향을 확인한 다음 카드를 다시 맞추십시오 .

- b 모뎀을 나사 구멍에 맞춘 다음 시스템 보드의 커넥터로 모뎀을 눌러주십시오 .
- c 모뎀을 시스템 보드에 고정하는 나사를 장착하십시오 .

**5** 모뎀 / 미니 PCI / 무선 덮개를 장착하십시오 .

## 무선 미니 PCI 카드

컴퓨터 구입시 미니 PCI 카드를 같이 주문한 경우, 컴퓨터에 카드를 설치하여 제공해 드립니다.

**⚠ 주의 : 이 항목의 절차를 수행하기 전에 제품 정보 안내에 있는 안전 지침을 따르십시오.**

- 1 105 페이지 " 시작하기 전에 " 의 절차를 따르십시오 .
- 2 미니 PCI 카드가 설치되어 있지 않으면, 단계 로 이동하십시오 . 미니 PCI 카드를 교체할 경우 다음과 같은 방법으로 기존 카드를 제거합니다 :
  - a 미니 PCI 카드에서 안테나 케이블을 분리하십시오 .



1 안테나 케이블

- b 카드가 약간 튀어 오를 때까지 금속 보호 탭을 벌려 미니 PCI 카드를 분리합니다 .
- c 커넥터에서 미니 PCI 카드를 들어 올립니다 .



- 1 미니 PCI 카드                      2 금속 고정 탭 (2)

➡ **주의사항:** 커넥터를 맞추고 올바르게 삽입했는지 확인합니다. 제대로 맞지 않으면 커넥터를 확인하고 카드를 다시 맞추십시오.

3 교체 미니 PCI 카드 설치:

➡ **주의사항:** 미니 PCI 카드가 손상되는 것을 방지하기 위해 카드를 제자리에 끼울 때 안테나 케이블이 카드 밑에 놓이지 않도록 확인하십시오.

- a 미니 PCI 카드와 커넥터를 45도 각도로 맞추고 딸깍 소리가 날 때까지 커넥터에 미니 PCI 카드를 끼워 넣으십시오.
- b 미니 PCI 카드에 안테나 케이블을 연결하십시오. 케이블이 미니 PCI 카드의 소형 커넥터에 단단히 고정되게 하십시오.



1 안테나 케이블

## 연결쇠 덮개

### 연결쇠 덮개 제거

- ⚠ **주의 :** 이 항목의 절차를 수행하기 전에 제품 정보 안내에 있는 안전 지침을 따르십시오 .
  - ➡ **주의사항 :** 정전기 방전을 방지하기 위해 손목 접지대를 사용하거나 도색되지 않은 금속 표면 ( 예를 들어 컴퓨터 후면의 커넥터 ) 을 주기적으로 만져 접지하십시오 .
  - ➡ **주의사항 :** 시스템 보드의 손상을 방지하려면 컴퓨터 내부 작업을 진행하기 전에 주 전지를 분리해야 합니다 .
  - ➡ **주의사항 :** 연결쇠 덮개는 충격에 약하므로 지나친 압력에 의해 손상될 수 있습니다 . 연결쇠 덮개를 조심스럽게 제거하십시오 .
- 1 105 페이지의 " 시작하기 전에 " 의 절차를 따르십시오 .
  - 2 전지를 제거하십시오 (107 페이지 참조) .
  - 3 전지 베이 안의 두 나사를 제거하십시오 .





1 나사 (2)

4 컴퓨터 오른쪽 면이 위로 향하게 한 다음 작업대와 평행이 되도록 디스플레이를 180 도로 활짝 젖혀 두십시오.

➡ **주의사항:** 연결쇠 덮개가 손상되는 것을 방지하려면 덮개의 양쪽을 동시에 들지 마십시오.

5 스크라이브를 오목면에 삽입하여 오른쪽 면의 연결쇠 덮개를 드십시오.

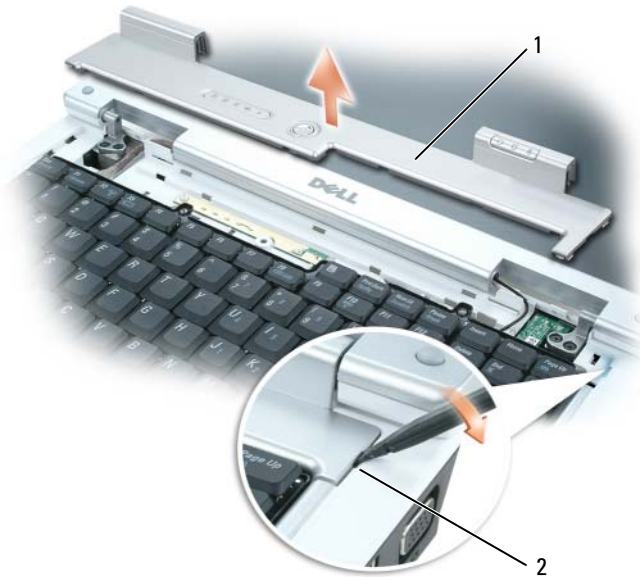

1 연결쇠 덮개

2 오목면



6 연결쇠 덮개를 오른쪽에서 왼쪽으로 움직여 느슨하게 한 다음 제거하십시오.



## 연결쇠 덮개 장착

- 1 덮개의 왼쪽 모서리를 제자리에 삽입하십시오 .
- 2 덮개가 제자리에 끼울 때까지 왼쪽에서 오른쪽으로 누르십시오 .
- 3 디스플레이를 닫고 컴퓨터를 뒤집어서 놓으십시오 .
- 4 전지 베이 안에 두 나사를 장착하십시오 .
- 5 전지를 교체하십시오 (108 페이지 참조) .

## 키보드

-  **주의 :** 이 항목의 절차를 수행하기 전에 제품 정보 안내에 있는 안전 지침을 따르십시오 .
-  **주의사항 :** 정전기 방전을 방지하기 위해 손목 접지대를 사용하거나 도색되지 않은 금속 표면 ( 예를 들어 컴퓨터 후면의 커넥터 ) 을 주기적으로 만져 접지하십시오 .
-  **주의사항 :** 시스템 보드의 손상을 방지하려면 컴퓨터 내부 작업을 시작하기 전에 주 전지를 제거해야 합니다 .

## 키보드 제거

- 1 105 페이지 " 시작하기 전에 " 의 절차를 따르십시오 .
- 2 연결쇠 덮개를 제거하십시오 . 123 페이지 " 연결쇠 덮개 " 를 참조하십시오 .
-  **주의사항 :** 키보드의 키 캡은 충격에 약하고 쉽게 빠질 수 있으며 장착하는 데 많은 시간을 소모합니다 . 키보드를 만지거나 제거할 때 조심하십시오 .
- 3 키보드 커넥터에 액세스할 수 있도록 키보드를 든 다음 , 위부분을 잡고 앞으로 가볍게 미십시오 .
- 4 시스템 보드 커넥터의 레버를 분리하여 시스템 보드에서 키보드 케이블을 분리하십시오 .

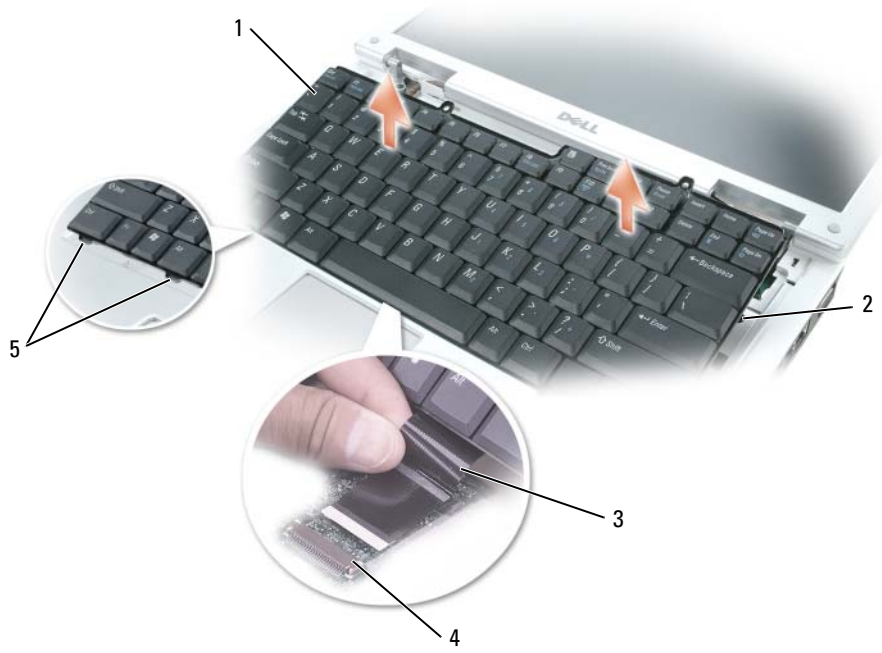

1 키보드  
2 옆면 탭 (2)

3 키보드 케이블  
4 시스템 보드 커넥터의 레버

5 탭 (6)

## 키보드 장착

➡ **주의사항:** 키보드를 장착할 때 손바닥 받침대가 굽히지 않도록 여섯 개의 탭을 키보드의 전면 변두리를 따라 손바닥 받침대에 걸고 키보드를 제자리에 고정하십시오 .

- 1 시스템 보드에 키보드 케이블을 연결하십시오 .
- 2 여섯 개의 탭을 키보드 전면 모서리를 따라 손바닥 받침대에 놓으십시오 .
- 3 키보드 케이블을 시스템 보드 커넥터의 레버에 조이십시오 .
- 4 키보드를 두 개 옆면 탭 아래의 제위치로 걸어 고정시키십시오 .

## Bluetooth® 무선 기술을 탑재한 내장형 카드

⚠ **주의:** 이 항목의 절차를 수행하기 전에 제품 정보 안내에 있는 안전 지침을 따르십시오 .

➡ **주의사항:** 정전기 방전을 방지하기 위해 손목 접지대를 사용하거나 도색되지 않은 금속 표면 ( 예를 들어 컴퓨터 후면의 커넥터 ) 을 주기적으로 만져 접지하십시오 .

➡ **주의사항:** 시스템 보드의 손상을 방지하려면 컴퓨터 내부 작업을 진행하기 전에 주 전지를 분리해야 합니다 .

Bluetooth 무선 기술을 탑재한 카드를 컴퓨터와 함께 주문했으면 , 카드는 이미 설치되어 있습니다 .

- 1 105 페이지 " 시작하기 전에 " 의 절차를 따르십시오 .
- 2 미니 모뎀 / 미니 PCI/ 무선 덮개의 고정 나사를 풀 다음 , 덮개를 제거하십시오 .
- 3 카드 캐리어를 고정하는 나사를 제거하십시오 .
- 4 해당 케이블에서 카드를 제거할 수 있도록 캐리어를 잡아 당기고 카드를 컴퓨터에서 제거하십시오 .
- 5 카드를 장착하려면 케이블에 카드를 연결하십시오 .
- 6 그런 다음 카드를 조심스럽게 캐리어에 삽입하고 캐리어를 격리실에 삽입하십시오 .
- 7 카드 캐리어를 고정하는 나사를 제자리에 장착하십시오 .

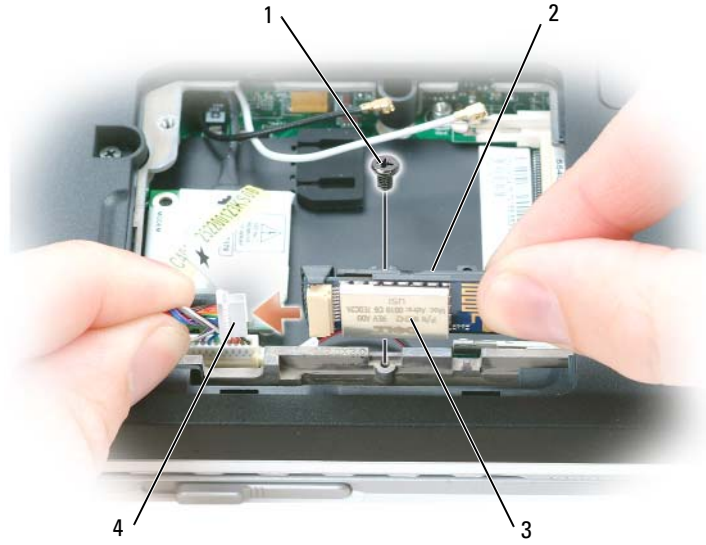

- |   |        |   |        |
|---|--------|---|--------|
| 1 | 나사     | 3 | 카드     |
| 2 | 카드 캐리어 | 4 | 카드 커넥터 |

## 코인 셀 전지

### 코인 셀 전지 제거

**⚠ 주의:** 다음 절차를 수행하기 전에, 제품 정보 안내에 있는 안전 지침을 참조하십시오.

**➡ 주의사항:** 정전기 방전을 방지하기 위해 손목 접지대를 사용하거나 도색되지 않은 금속 표면 (예를 들어 컴퓨터 후면 패널) 을 주기적으로 만져 접지하십시오.

**➡ 주의사항:** 시스템 보드의 손상을 방지하려면 컴퓨터 내부 작업을 진행하기 전에 주 전지를 제거해야 합니다.

- 1 105 페이지 " 시작하기 전에 " 의 절차를 따르십시오 .
- 2 연결쇠 덮개를 제거하십시오 (123 페이지 참조) .
- 3 키보드를 제거하십시오 (125 페이지 참조) .
- 4 플라스틱 스크라이브를 사용하여 전지를 위쪽으로 들어 시스템 보드에서 제거하십시오 .

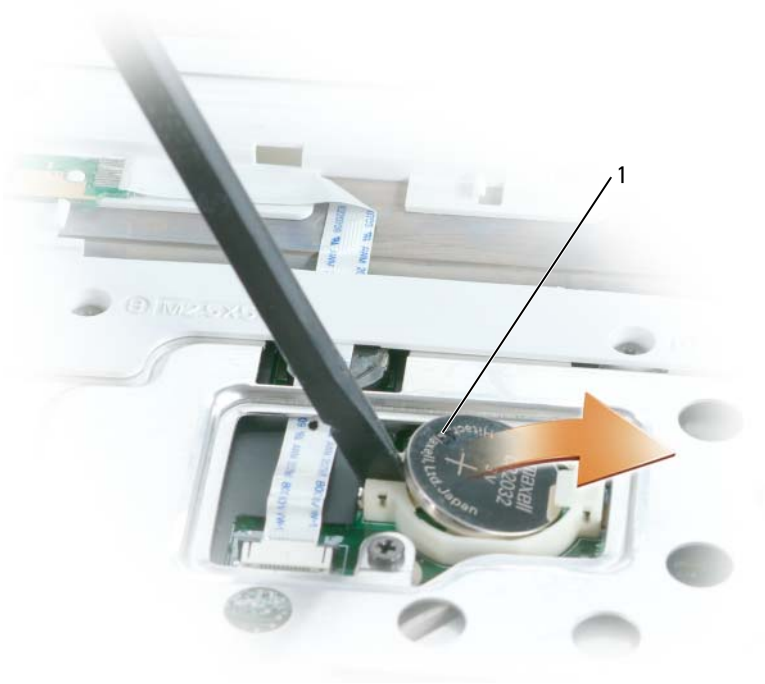

1 코인 셀 전지

### 코인 셀 전지 교체하기

전지를 교체하는 경우, 양극 방향이 위로 향하게 회로 소켓에 삽입하고 제자리에 밀어 넣으십시오.



## 부록

### 사양

#### 프로세서

프로세서 종류	Intel <sup>®</sup> Pentium <sup>®</sup> M 또는 Intel Celeron <sup>®</sup> M
L1 캐쉬	32KB I 캐쉬 32KB D 캐쉬
L2 캐쉬	2MB
외부 버스 주파수 (전면 버스)	400MHz 및 533MHz

#### 시스템 정보

컴퓨터 칩 세트	Mobile Intel 915 GM Express
데이터 버스 폭	64 비트
DRAM 버스 폭	듀얼 채널 (2) 64 비트 버스
프로세서 주소 버스 폭	32 비트
플래쉬 EPROM	1MB
그래픽 버스	내부
PCI 버스	32 비트

#### ExpressCard

ExpressCard 컨트롤러	Intel ICH6
ExpressCard 커넥터	ExpressCard 슬롯 1 개 (54mm)
지원되는 카드	ExpressCard/34(34mm) 및 ExpressCard/54(54mm)
	1.5V 및 3.3V
ExpressCard 커넥터 크기	28 핀

---

**5-in-1 Media Memory Card Reader**

---

5-in-1 매체 메모리 카드 컨트롤러	Ricoh R5C832
5-in-1 매체 메모리 카드 커넥터	5-in-1 콤보 카드 커넥터
지원되는 카드	ExpressCard 어댑터를 통한 MS MS Pro SD/SDIO MMC xD CD Type I/II & IBM® Microdrive
5-in-1 매체 메모리 카드 커넥터 크기	36.8 x 29.3 x 4.75mm

---

**메모리**

---

메모리 모듈 커넥터	SODIMM 커넥터 2 개
메모리 모듈 용량	256MB, 512MB, 및 1GB
메모리 종류	1.8V SODIMM DDR-2
최소 메모리	256MB
최대 메모리	2GB

---

**포트 및 커넥터**

---

오디오	마이크로폰 커넥터, 스테레오 헤드폰 / 스피커 커넥터
IEEE 1394a	4 핀 직렬 커넥터
미니 PCI	Type IIIA Mini PCI 카드 슬롯 하나
모뎀	RJ-11 포트
네트워크 어댑터	RJ-45 포트
S-video TV 출력	7 핀 미니 DIN 커넥터 (비디오 어댑터 케이블 혼용을 위한 S-video 옵션)
USB	4 핀 USB 2.0 호환 커넥터 4 개
비디오	15 구 커넥터



---

## 통신

---

모뎀 :

종류	v.92 56K MDC
컨트롤러	softmodem
인터페이스	내부 HDA 버스
네트워크 어댑터	시스템 보드의 10/100 이더넷 LAN
무선	내장형 미니 PCI Wi-Fi 및 Bluetooth® 무선 기술 지원

---

## 비디오

---

비디오 종류 :	시스템 보드에 내장
비디오 컨트롤러	Intel® Graphics Media Accelerator(GMA) 900
비디오 메모리	최대 64MB 공유 메모리
LCD 인터페이스	LVDS
TV 지원	NTSC/PAL

---

## 오디오

---

오디오 종류	고화질 오디오 (HDA) 버스
오디오 컨트롤러	Sigmatel STAC9200
스테레오 변환	24 비트 (아날로그 대 디지털 및 디지털 대 아날로그)
인터페이스 :	
내장형	HDA 버스
외장형	마이크로폰용 커넥터, 스테레오 헤드폰 / 스피커 커넥터
스피커	4 옴 스피커 2 개
내장형 스피커 증폭기	4 옴 1W 채널
볼륨 제어부	키보드 바로 가기, 프로그램 메뉴, 매체 조절 단추

---

## 디스플레이

---

종류 ( 활성 매트릭스 TFT)	14.1inch WXGA
크기 :	
높이	206mm(8.11 인치 )
폭	320mm(12.59 인치 )
대각선	357.74mm(14.1 인치 )
최대 해상도 :	
WXGA	262,144 색상에서 1280 x 800
재생률	60Hz
작동 범위	0° ( 닫힘 ) ~ 180°
가시 범위 :	
수평	일반 ±40° (WXGA)
수직	+15°/-30° (WXGA)
픽셀 피치 :	
WXGA	0.237mm
제어부	키보드 단축 키를 통해 밝기 조정

---

## 키보드

---

키 개수	87 ( 미국 및 캐나다 ); 88 ( 유럽 ); 91 ( 일본 )
배치	QWERTY/AZERTY/Kanji

---

## 터치패드

---

X/Y 위치 해상도 ( 그래픽 표 모드 )	240dpi
크기 :	
폭	73.0mm (2.9 인치 ) 센서 활성 영역
높이	42.9mm (1.7 인치 ) 직사각형

---

**전지**

---

종류	9 셀 "스마트" 리튬 이온 6 셀 "스마트" 리튬 이온
크기 :	
깊이	60.1mm (2.37 인치) (9 셀) 49mm (1.93 인치) (6 셀)
높이	24mm (0.94 인치)
폭	206.8mm (8.14 인치)
무게	0.48kg (1.06lb) (9 셀) 0.32kg (0.7lb) (6 셀)
전압	11.1VDC
충전 시간 (평균):	
컴퓨터 종료	2 시간
작동 시간	전지 작동 시간은 작동 상태에 따라 다르고 전원 집중 사용 시 현저히 낮아질 수 있음. 91 페이지 "전원 문제" 을 참조하십시오. 전지 수명에 대한 자세한 내용은 45 페이지 "전지 사용" 을 참조하십시오.
수명 (평균)	500 회 방전 / 충전 반복
온도 범위 :	
작동 시	0° 에서 35°C (32° 에서 95°F)
보관 시	-40° ~ 65°C (-40° ~ 149°F)
코인 셀 전지	CR-2032

---

**AC 어댑터**

---

입력 전압	90~264VAC
입력 전류 ( 최대 )	1.5 A
입력 주파수	47 ~ 63Hz
출력 전류	4.34 A (4 초 펄스에서 최대), 3.34 A (지속됨)
출력 전원	65W
정격 출력 전압	19.5 +/-1.0VDC
크기 :	
높이	28.2mm(1.11 인치)

---

**AC 어댑터 ( 계속 )**

---

폭	57.9mm (2.28 인치)
깊이	137.2mm (5.4 인치)
무게 ( 케이블 포함 )	0.4kg(0.9lb)
온도 범위 :	
작동 시	0° ~ 35°C (32° ~ 95°F)
보관 시	-40° ~ 65°C (-40° ~ 149°F)

---

**규격**

---

높이	38.6mm (1.52 인치)
폭	330mm (12.99 인치)
깊이	243mm (9.56 인치)
무게 (6 셀 전지, CDRW/DVD 콤보 및 40G 하드 드라이브 장착):	
최대 무게 ( 더 가볍게 구성 가능 )	2.5kg (5.5lb)

---

**환경**

---

온도 범위 :	
작동 시	0° 에서 35°C (32° 에서 95°F)
보관 시	-40° ~ 65°C (-40° ~ 149°F)
상대 습도 ( 최대):	
작동 시	10% ~ 90% ( 비응축 )
보관 시	5% ~ 95% ( 비응축 )
최대 진동 ( 사용자 환경을 시뮬레이션하는 임의 진동 스펙트럼 사용시):	
작동 시	0.66GRMS
보관 시	1.3GRMS
최대 충격 ( 헤드 파크 위치의 하드 드라이브 및 2ms 의 반파장 사인파 펄스 측정):	
작동 시	122G
보관 시	163G
고도 ( 최대):	
작동 시	-15.2 ~ 3048m (-50 ~ 10,000ft)

## 시스템 설치 프로그램 사용

### 개요

 **주:** 운영 체제가 시스템 설치 프로그램에서 사용되는 대부분의 옵션을 자동으로 구성할 수 있기 때문에 사용자가 시스템 설치 프로그램을 통해 설정한 옵션은 재정의됩니다. (**External Hot Key** 옵션은 예외이며 시스템 설치 프로그램을 통해서만 활성화하거나 비활성화할 수 있습니다.) 운영 체제의 구성 기능에 대한 자세한 내용은 **Windows** 도움말 및 지원 센터를 참조하십시오. 도움말 및 지원 센터에 액세스하려면, 13 페이지를 참조하십시오.

시스템 설치 프로그램 화면에는 다음과 같이 컴퓨터의 현재 설정 정보 및 설정값이 표시됩니다.

- 시스템 구성
- 기본 장치 구성 설정
- 시스템 보안 및 하드 드라이브 암호 설정
- 전원 관리 설정
- 부팅 ( 시작 ) 구성 및 디스플레이 설정
- 도킹 장치 설정
- 무선 제어 설정

 **주의사항:** 컴퓨터 전문가가 아니거나 Dell 기술 지원의 별도 지시가 없는 경우라면 시스템 설치 프로그램의 설정은 변경하지 마십시오. 설정을 변경할 경우, 컴퓨터가 제대로 작동하지 않을 수도 있습니다.

### 시스템 설치 프로그램 화면 보기

- 1 컴퓨터를 켜거나 재시작하십시오.
- 2 DELL™ 로고가 나타나면 즉시 <F2> 키를 누르십시오. 시간이 초과되어 Windows 로고가 나타나면 Windows 바탕 화면이 표시될 때까지 기다리십시오. 그런 다음 컴퓨터를 종료하고 다시 시도해보십시오.

### 시스템 설치 프로그램 화면

시스템 설치 프로그램 화면은 세 개의 정보 창으로 구성되었습니다. 왼쪽의 창은 확장 가능한 제어 범주 계층을 포함합니다. (**System, Onboard Devices** 또는 **Video** 와 같은 범주를 선택 ( 강조 표시 ) 하고 <Enter> 키를 누르면 연관된 하위 범주를 표시하거나 숨길 수 있습니다. 오른쪽 창은 왼쪽 창에서 선택된 범주 또는 하위 범주에 대한 정보를 포함합니다.

아래쪽 창은 키 기능으로 시스템 설치 프로그램을 제어하는 방법을 알려줍니다. 이러한 키를 사용하여 범주를 선택, 설정값을 수정하거나 시스템 설치 프로그램을 종료할 수 있습니다.

## 일반적으로 사용하는 옵션

일부 옵션은 컴퓨터를 다시 부팅을 한 후에야 새로운 설정이 적용됩니다.

### 부팅 순서 변경

**부팅 순서 (boot sequence) 또는 부팅 절차 (boot order)** 라는 것은 운영 체제가 시작할 때 필요한 소프트웨어를 찾는 위치를 알려 주는 것을 말합니다. 시스템 설치 프로그램의 **Boot Order** 페이지를 통해 부팅 순서를 제어할 수 있고 장치를 활성화/비활성화할 수 있습니다.

 **주:** 한번에 부팅 순서를 변경하려면, 138 페이지 "한 번 부팅 수행"을 참조하십시오.

Boot Order 페이지는 컴퓨터에 설치된 다음과 같은 (반드시 이에 한정되지는 않음) 일반 부팅 가능 장치 목록을 확인할 수 있습니다.

- 디스켓 드라이브
- 내장형 HDD
- USB 저장 장치
- CD/DVD/CD-RW 드라이브
- 모듈러 베이 HDD

 **주:** 부팅 가능한 장치는 앞에 숫자가 표시됩니다.

부팅 루틴을 수행하는 동안 컴퓨터는 운영 체제 시동 파일에 활성화된 각 장치 목록의 상위부터 검색합니다. 컴퓨터가 파일을 찾으면 검색을 멈추고 운영 체제를 시작합니다.

부팅 장치를 제어하려면 아래쪽 화살표나 위쪽 화살표 키를 눌러 장치를 선택한 다음 장치를 활성화하거나 비활성화하고, 목록에서 순서를 변경하십시오.

- 장치를 활성화하거나 비활성화하려면 원하는 장치를 선택한 다음 스페이스바를 누르십시오. 활성화된 장치는 앞에 숫자가 표시되며 비활성화된 장치는 앞에 숫자가 표시되지 않습니다.
- 목록에서 장치의 순서를 변경하려면 장치를 선택한 다음 <u> 를 눌러 장치를 리스트에 올리거나 <d> 를 눌러 리스트에서 내리십시오.

변경사항을 저장하고 시스템 설치 프로그램을 종료하면 부팅 순서는 변경사항이 적용됩니다.

### 한 번 부팅 수행

한 번 부팅 순서는 시스템 설치 프로그램을 시작하지 않고 설정할 수 있습니다. (이 절차를 이용하여 하드 드라이브의 진단 유틸리티 파티션에서 Dell 진단 프로그램을 부팅할 수 있습니다.)

- 1 시작 메뉴를 통해 시스템을 종료하십시오.
- 2 컴퓨터를 전원 콘센트에 연결하십시오.
- 3 컴퓨터를 켜십시오. DELL 로고가 나타나면 즉시 <F2> 키를 누르십시오. 시간이 초과되어 Windows 로고가 나타나면 Windows 바탕 화면이 표시될 때까지 기다립니다. 그런 다음 컴퓨터를 종료했다가 다시 시도합니다.
- 4 부팅 장치 목록이 표시되면 부팅하려는 장치를 선택하고 <Enter> 키를 누르십시오. 컴퓨터가 선택된 장치로 부팅됩니다.

다음에 컴퓨터를 재부팅할 경우에는 이전의 부팅 순서가 복원됩니다.

## 컴퓨터 추적 소프트웨어

컴퓨터 추적 소프트웨어를 사용하면 컴퓨터를 분실했거나 도난 당한 경우에 컴퓨터의 위치를 알 수 있습니다. 소프트웨어는 컴퓨터에 미리 설치되어 있거나 [www.dell.com](http://www.dell.com) 에서 구입할 수 있습니다. 추적 소프트웨어를 사용하려면 필요 시 시스템 설치 프로그램 (BIOS) 에 있는 설정을 활성화하십시오. 시스템 설치 프로그램에 액세스하려면 컴퓨터를 시작하고 청색 DELL™ 로고가 나타나면 즉시 <F2> 키를 누르십시오.

## 컴퓨터 휴대

### 컴퓨터 식별

- 컴퓨터에 이름표나 명함을 부착하십시오.
- 서비스 태그를 기록하여 컴퓨터나 휴대용 케이스와 별도로 안전한 곳에 보관하십시오. 분실 신고를 하거나 경찰 및 Dell 에 도난 신고를 하는 경우 이 서비스 태그를 사용하십시오.
- Microsoft® Windows® 바탕 화면에 **if\_found** 라는 이름의 파일을 작성하십시오. 이 파일에 이름, 주소 및 전화 번호와 같은 정보를 기록하십시오.
- 신용 카드 회사에 코드화된 식별 태그를 제공하는지 문의하십시오.

### 컴퓨터 포장

- 컴퓨터에 장착되어 있는 외장형 장치를 분리한 다음, 안전한 장소에 보관하십시오.
- 컴퓨터를 최대한 가볍게 하려면 모듈 베이에 설치되어 있는 모든 장치를 Dell TravelLite™ 모듈로 교체하십시오.
- 주 전지와 여분으로 가지고 갈 보조 전지를 완전히 충전하십시오.
- 컴퓨터를 종료하십시오.
- AC 어댑터를 분리하십시오.
- ➡ **주의사항:** 디스플레이를 닫을 때 키보드 또는 손목 받침대 위에 물건이 있으면 디스플레이가 손상됩니다.
- 키보드와 손목 받침대 위에 물건이 있는 경우 (예: 클립, 펜, 종이 등), 모두 치운 다음 디스플레이를 닫으십시오.
- 선택 사양인 Dell™ 운송 상자를 사용하여 컴퓨터 및 주변 장치를 안전하게 포장하십시오.
- 컴퓨터를 면도 크림, 화장품, 향수, 음식물 등과 분리해서 포장하십시오.
- ➡ **주의사항:** 컴퓨터를 온도 차이가 많이 나는 곳에 놓아 두었던 경우에는 전원을 켜기 전에 1 시간 정도 실온에 적응시키십시오.
- 컴퓨터, 전지, 하드 드라이브를 햇빛, 먼지, 액체 등에 노출되지 않도록 보호하고 온도가 너무 높거나 낮은 곳에 두지 마십시오.

- 컴퓨터가 승용차 트렁크나 기차 짐칸에서 미끄러지지 않도록 잘 포장하십시오.

## 휴대 정보

- ➡ **주의사항** : 데이터의 손실을 방지하려면 광학 드라이브가 사용 중일 때 컴퓨터를 이동하지 마십시오.
- ➡ **주의사항** : 수하물을 점검하는 방식으로 컴퓨터를 점검해서는 안됩니다.
  - 컴퓨터의 무선 작동 기능을 비활성화하면 전지를 최대한 오래 사용할 수 있습니다. 무선 작동을 비활성화하려면 <Fn><F2> 키를 누르십시오.
  - 전원 관리 옵션을 변경하면 전지를 최대한 오래 사용할 수 있습니다. 39 페이지 "전원 관리" 을 참조하십시오.
  - 해외로 여행하는 경우 본인 소유의 물품이라는 증명서 ( 회사 소유인 경우에는 사용 허가증 ) 를 준비하여 빠르게 세관을 통과할 수 있도록 하십시오. 방문할 국가의 관세 규정을 살펴보고 정부에서 국제 무관세 허가증 ( 또는 **상업 비자**라고도 함 ) 을 승인받을 수 있는지 확인하십시오.
  - 방문 국가의 전원 콘센트 종류에 대해 미리 알아봐서 적절한 전원 어댑터를 구비하십시오.
  - 신용 카드 회사에 연락해 휴대용 컴퓨터 사용자에게 제공되는 비상 여행 지원 서비스에 대한 정보를 확인하십시오.

## 기내 휴대

- ➡ **주의사항** : 컴퓨터를 금속 탐지기에 통과시키지 마십시오. X 레이 장치로 컴퓨터를 검사하거나 직원에게 직접 검사받으십시오.
  - 컴퓨터를 켜야 할 상황에 대비하여 충전된 전지를 준비하십시오.
  - 탑승하기 전 기내에서 컴퓨터의 사용 허락 여부를 확인하십시오. 일부 항공사에서는 비행 중 전기 장치의 사용을 금지하고 있습니다. 비행기 이착륙 시에는 모든 항공사에서 전기 장치의 사용을 금지하고 있습니다.

## 컴퓨터를 분실하거나 도난당한 경우

- 가까운 경찰서에 컴퓨터 분실 신고나 도난 신고를 하십시오. 컴퓨터에 대해 설명할 때는 서비스 태그를 알려 주십시오. 사건 번호를 문의하여 기록해 두고 경찰서 이름, 주소, 전화 번호도 기록해 두십시오. 가능하면 사건 담당자의 이름도 알아 두십시오.
- 📄 **주** : 컴퓨터 분실 장소나 도난 장소를 안다면, 해당 지역의 경찰서에 신고하십시오. 분실 장소를 모르는 경우, 거주 지역의 경찰서로 신고하십시오.
  - 회사 소유의 컴퓨터인 경우에는 회사 보안 담당자에게 알려주십시오.
  - Dell 고객 지원부로 전화하여 컴퓨터 분실 사실을 알려주십시오. 컴퓨터의 서비스 태그, 케이스 번호, 이름, 주소 및 분실한 컴퓨터를 신고한 경찰서의 전화 번호도 알려주십시오. 가능하면 사건 담당자의 이름도 알려주십시오.



Dell 고객 서비스 지원부에서 신고를 접수하여 컴퓨터의 서비스 태그 아래에 기록하고 분실 또는 도난 컴퓨터라는 표시를 해 둡니다. 누군가 Dell 에 기술 지원을 요청하고 서비스 태그를 알려주는 경우, 분실 또는 도난 당한 컴퓨터인지 자동으로 식별됩니다. 지원부에서 전화한 사람의 전화 번호 및 주소를 확인한 다음, 컴퓨터 분실 신고를 접수한 경찰서로 연락합니다. Dell 는 즉시 분실 컴퓨터를 접수한 경찰서로 이 사실을 통보합니다.

## 컴퓨터 청소

**⚠ 주의 : 이 항목의 절차를 수행하기 전에 제품 정보 안내에 있는 안전 지침을 따르십시오.**

### 컴퓨터, 키보드 및 디스플레이

**⚠ 주의 : 컴퓨터를 청소하기 전에 전원 콘센트에서 컴퓨터를 분리하고 전지가 설치되어 있는 경우 모두 분리하십시오. 물기있는 부드러운 천을 사용하여 컴퓨터를 청소하십시오. 인화성 물질이 포함된 액체 세제나 에어졸 클리너를 사용하지 마십시오.**

- 진공 청소기를 사용하여 컴퓨터의 키보드 키 사이의 먼지를 제거하고 디스플레이의 먼지나 린트를 제거하십시오.
- ➡ **주의사항 :** 컴퓨터나 디스플레이가 손상되지 않도록 하려면 디스플레이에 직접 청소용 세제를 뿌리지 마십시오. 청소할 때는 디스플레이 전용 청소 제품만 사용하고 해당 제품과 함께 제공된 설명서의 지침을 따르십시오.
- 보풀이 없는 부드러운 천에 물이나 디스플레이 세제를 묻힙니다. 알콜 또는 암모니아 성분이 있는 세제를 사용하지 마십시오. 디스크 중앙에서 바깥쪽을 향해 손자리가 없어질 때까지 부드럽게 닦으십시오. 지나친 압력을 주지 마십시오.
- 보풀이 없는 부드러운 천에 물을 적셔 컴퓨터와 키보드를 닦으십시오. 터치 패드 사이와 손목 받침대 주변에 물기가 흘러 내리지 않도록 주의하십시오.

### 터치 패드

- 1 컴퓨터를 종료하고 끄십시오. 105 페이지 " 컴퓨터 끄기 " 을 참조하십시오.
- 2 컴퓨터에 연결된 장치를 컴퓨터와 전원 콘센트에서 분리하십시오.
- 3 설치된 전지가 있다면 제거하십시오. 107 페이지 " 전지 " 를 참조하십시오.
- 4 보풀이 없는 부드러운 천에 물을 적셔 터치 패드 표면을 부드럽게 닦으십시오. 터치 패드 사이와 손목 받침대 주변에 물기가 흘러 내리지 않도록 주의하십시오.

### 플로피 드라이브

➡ **주의사항 :** 면봉으로 드라이브 헤드를 청소하지 마십시오. 이 경우, 헤드 정렬이 흐트러져 드라이브가 작동하지 않을 수도 있습니다.

시중에서 판매하는 청소 키트를 사용하여 플로피 드라이브를 청소하십시오. 청소용 키트는 작동 기간에 쌓인 오염 물질을 제거할 수 있는 사전 처리된 플로피가 들어 있습니다.

## CD 및 DVD

➡ **주의사항**: 항상 압착 공기를 사용하여 CD/DVD 드라이브의 렌즈를 닦고 반드시 사용 지침을 따르십시오. 드라이브의 렌즈를 절대 손으로 만지지 마십시오.

CD 나 DVD 재생 상태가 좋지 않은 ( 예를 들면 튕김 ) 경우, 디스크를 청소하십시오.

1 디스크를 잡을 때는 바깥쪽 테두리를 잡으십시오. 중앙 구멍의 내부 모서리를 잡아도 됩니다.

➡ **주의사항**: 원을 그리면서 디스크를 닦으면 표면이 손상됩니다.

2 부드러운 천을 사용하여 디스크 밑면 (레이블이 없는 쪽) 을 중앙에서 바깥쪽을 향해 직선으로 부드럽게 닦으십시오.

찌든 때는 물이나 물과 중성 세제를 혼합하여 닦으십시오. 시중에서 판매하는 제품을 사용해도 디스크를 청소하고 먼지, 지문, 긁힘 등을 방지할 수 있습니다. CD 청소 제품은 DVD 에 사용해도 됩니다.

## Macrovision 제품 관련 공지

본 제품은 미국 특허권 및 기타 지적 재산권에 의해 보호되는 저작권 보호 기술을 포함하고 있습니다. 이 저작권 보호 기술을 사용하려면 Macrovision 의 승인을 얻어야 하며 Macrovision 이 별도로 승인하지 않는 한 가정용 및 기타 제한된 보기용으로만 사용해야 합니다. 역엔지니어링 또는 디스어셈블은 금지됩니다.

## Dell 사에 문의하기

온라인으로 Dell 사에 문의하려면 다음 웹 사이트에 액세스하십시오.

- [www.dell.com](http://www.dell.com)
- [support.dell.com](http://support.dell.com) ( 기술 지원 )
- [premiersupport.dell.com](http://premiersupport.dell.com) ( 교육, 정부, 의료 기관, 중소기업/대기업 고객, 프리미어, 플래티넘 및 우량 고객을 포함한 대기업 고객의 기술 지원 )

국가별 웹 주소는 아래 표에서 해당 지역을 찾아 보시기 바랍니다.

**주**: 수신자 부담 번호는 목록에 명시되어 있는 국가에서만 사용할 수 있습니다.

**주**: 일부 국가에서 Dell XPS 휴대용 컴퓨터의 특정 기술 지원은 유관 국가를 위해 별도로 제공된 전화 번호를 사용하여 문의할 수 있습니다. XPS 휴대용 컴퓨터에 대해 별도로 제공된 전화 번호를 찾을 수 없는 경우에는 제공된 기술 지원 번호를 사용하여 Dell 사에 문의할 수 있으며 사용자의 전화는 해당 부서로 연결됩니다.

Dell 사에 문의하려면 다음 표에 나와 있는 전화 번호, 코드, 전자 우편 주소를 사용하십시오. 사용할 코드를 확인하려면 지역 또는 국제 교환원에게 문의하십시오.

국가 ( 도시 ) 국제 접속 코드 국가 코드 도시 코드	부서명 또는 서비스 분야, 웹 사이트 및 전자 우편 주소	지역 코드, 지역 번호, 수신자 부담 번호
앵귤라	대표 지원부	수신자 부담 번호 : 800-335-0031
앤티가 및 바부다	대표 지원부	1-800-805-5924
아르헨티나 ( 부에노스 아이레스 ) 국제 접속 코드 : 00 국가 코드 : 54 도시 코드 : 11	웹 사이트 : <a href="http://www.dell.com.ar">www.dell.com.ar</a> 전자 우편 : <a href="mailto:us_latin_services@dell.com">us_latin_services@dell.com</a> 휴대용 및 데스크탑 컴퓨터를 위한 전자 우편 : <a href="mailto:la-techsupport@dell.com">la-techsupport@dell.com</a> 서버 및 EMC® 저장 제품을 위한 전자 우편 : <a href="mailto:la_enterprise@dell.com">la_enterprise@dell.com</a>	고객 관리 수신자 부담 번호 : 0-800-444-0730 기술 지원 수신자 부담 번호 : 0-800-444-0733 기술 지원 서비스 수신자 부담 번호 : 0-800-444-0724 판매 0-810-444-3355
아루바	대표 지원부	수신자 부담 번호 : 800-1578
호주 ( 시드니 ) 국제 접속 코드 : 0011 국가 코드 : 61 도시 코드 : 2	전자 우편 ( 호주 ): <a href="mailto:au_tech_support@dell.com">au_tech_support@dell.com</a> 전자 우편 고객 관리 ( 호주 및 뉴질랜드 ): <a href="mailto:apcustserv@dell.com">apcustserv@dell.com</a> 가정 및 중소기업체 정부 및 기업체 우선 계정 부서 ( PAD ) 고객 관리 ( 판매 후 ) 기술 지원 ( 휴대용 및 데스크탑 ) 기술 지원 ( 서버 및 워크스테이션 ) 기업체 판매 일반 판매 팩스	1-300-655-533 수신자 부담 번호 : 1-800-633-559 수신자 부담 번호 : 1-800-060-889 수신자 부담 번호 1-333-55 ( 옵션 3 ) 수신자 부담 번호 : 1-300-655-533 수신자 부담 번호 : 1-800-733-314 수신자 부담 번호 : 1-800-808-385 수신자 부담 번호 : 1-800-808-312 수신자 부담 번호 : 1-800-818-341

국가 (도시) 국제 접속 코드 국가 코드 도시 코드	부서명 또는 서비스 분야, 웹 사이트 및 전자 우편 주소	지역 코드, 지역 번호, 수신자 부담 번호
<b>오스트리아 (비엔나)</b> 국제 접속 코드 : 900 국가 코드 : 43 도시 코드 : 1	웹 사이트 : <a href="http://support.euro.dell.com">support.euro.dell.com</a> 전자 우편 : <a href="mailto:tech_support_central_europe@dell.com">tech_support_central_europe@dell.com</a> 가정 / 중소기업체 판매 가정 / 중소기업체 팩스 번호 가정 / 중소기업체 고객 관리 우선 계정 / 기업체 고객 관리 XPS 휴대용 컴퓨터 전용 기술 지원 모든 기타 Dell 컴퓨터를 위한 가정 / 중소기업체 기술 지원 우선 계정 / 기업체 기술 지원 교환대	0820 240 530 00 0820 240 530 49 0820 240 530 14 0820 240 530 16 0820 240 530 81 0820 240 530 14 0660 8779 0820 240 530 00
<b>바하마</b>	대표 지원부	수신자 부담 번호 : 1-866-278-6818
<b>바베이도스</b>	대표 지원부	1-800-534-3066
<b>벨기에 (브뤼셀)</b> 국제 접속 코드 : 00 국가 코드 : 32 도시 코드 : 2	웹 사이트 : <a href="http://support.euro.dell.com">support.euro.dell.com</a> 프랑스어를 사용하는 고객을 위한 전자 우편 : <a href="mailto:support.euro.dell.com/be/fr/emaildell/">support.euro.dell.com/be/fr/emaildell/</a> XPS 휴대용 컴퓨터 전용 기술 지원 기타 모든 Dell 컴퓨터 기술 지원 기술 지원 팩스 번호 고객 관리 기업체 판매 팩스 교환대	02 481 92 96 02 481 92 88 02 481 92 95 02 713 15 65 02 481 91 00 02 481 92 99 02 481 91 00
<b>버뮤다 제도</b>	대표 지원부	1-800-342-0671
<b>볼리비아</b>	대표 지원부	수신자 부담 번호 : 800-10-0238
<b>브라질</b> 국제 접속 코드 : 00 국가 코드 : 55 도시 코드 : 51	웹 사이트 : <a href="http://www.dell.com/br">www.dell.com/br</a> 고객 지원, 기술 지원 기술 지원 팩스 번호 고객 관리 팩스 번호 판매	0800 90 3355 51 481 5470 51 481 5480 0800 90 3390
<b>영국령 버진 제도</b>	대표 지원부	수신자 부담 번호 : 1-866-278-6820

국가 ( 도시 ) 국제 접속 코드 국가 코드 도시 코드	부서명 또는 서비스 분야 , 웹 사이트 및 전자 우편 주소	지역 코드 , 지역 번호 , 수신자 부담 번호
브루나이 국가 코드 : 673	고객 기술 지원 ( 말레이시아의 페낭 )	604 633 4966
	고객 관리 ( 말레이시아의 페낭 )	604 633 4888
	일반 판매 ( 말레이시아의 페낭 )	604 633 4955
캐나다 ( 온타리오주 노스 요크 ) 국제 접속 코드 : 011	온라인 주문 상태 : <a href="http://www.dell.ca/ostatus">www.dell.ca/ostatus</a>	
	AutoTech( 자동 응답 기술 지원 )	수신자 부담 번호 : 1-800-247-9362
	고객 관리 ( 가정 / 중소기업 )	수신자 부담 번호 : 1-800-847-4096
	고객 관리 ( 중소기업체 및 대기업체 , 정부 기관 )	수신자 부담 번호 : 1-800-326-9463
	기술 지원 ( 가정 / 중소기업 )	수신자 부담 번호 : 1-800-847-4096
	기술 지원 ( 중소기업체 및 대기업체 , 정부 기관 )	수신자 부담 번호 : 1-800-387-5757
	기술 지원 ( 프린터 , 프로젝터 , 소형 , 디지털 주크 박스 , 무선 )	1-877-335-5767
	판매 ( 가정 / 중소기업 )	수신자 부담 번호 : 1-800-387-5752
판매 ( 중소기업체 및 대기업체 , 정부 기관 )	수신자 부담 번호 : 1-800-387-5755	
예비 부품 판매 및 확장된 판매 서비스	1 866 440 3355	
케이맨 제도	대표 지원부	1-800-805-7541
칠레 ( 산티아고 ) 국가 코드 : 56 도시 코드 : 2	판매 , 고객 지원 및 기술 지원	수신자 부담 번호 : 1230-020-4823

국가 (도시) 국제 접속 코드 국가 코드 도시 코드	부서명 또는 서비스 분야, 웹 사이트 및 전자 우편 주소	지역 코드, 지역 번호, 수신자 부담 번호
중국 (샤먼) 국가 코드 : 86 도시 코드 : 592	기술 지원 웹 사이트 : support.dell.com.cn 기술 지원 전자 우편 : cn_support@dell.com 고객 관리 전자 우편 : customer_cn@dell.com 기술 지원 팩스 번호 기술 지원 (Dell™ Dimension™ 및 Inspiron) 기술 지원 (OptiPlex™, Latitude™ 및 Dell Precision™) 기술 지원 (서버 및 스토리지) 기술 지원 (프로젝터, PDA, 스위치, 라우터 (router) 등) 기술 지원 (프린터) 고객 관리 고객 관리 팩스 번호 가정 및 중소기업체 우선 계정 부서 GCP 대기업 고객 대기업 주요 고객 북부 대기업 고객 북부 정부 및 교육 기관 대기업 고객 동부 대기업 고객 동부 정부 및 교육 기관 대기업 고객 대기업 고객 대기팀 남부 대기업 고객 서부 대기업 고객 대기업 고객 예비 부품	592 818 1350 수신자 부담 번호 : 800 858 2969 수신자 부담 번호 : 800 858 0950 수신자 부담 번호 : 800 858 0960 수신자 부담 번호 : 800 858 2920 수신자 부담 번호 : 800 858 2311 수신자 부담 번호 : 800 858 2060 592 818 1308 수신자 부담 번호 : 800 858 2222 수신자 부담 번호 : 800 858 2557 수신자 부담 번호 : 800 858 2055 수신자 부담 번호 : 800 858 2628 수신자 부담 번호 : 800 858 2999 수신자 부담 번호 : 800 858 2955 수신자 부담 번호 : 800 858 2020 수신자 부담 번호 : 800 858 2669 수신자 부담 번호 : 800 858 2572 수신자 부담 번호 : 800 858 2355 수신자 부담 번호 : 800 858 2811 수신자 부담 번호 : 800 858 2621
콜롬비아	대표 지원부	980-9-15-3978
코스타리카	대표 지원부	0800-012-0435

국가 ( 도시 ) 국제 접속 코드 국가 코드 도시 코드	부서명 또는 서비스 분야 , 웹 사이트 및 전자 우편 주소	지역 코드 , 지역 번호 , 수신자 부담 번호
체코 ( 프라하 ) 국제 접속 코드 : 00 국가 코드 : 420	웹 사이트 : support.euro.dell.com 전자 우편 : czech_dell@dell.com 기술 지원 고객 관리 팩스 기술 팩스 교환대	22537 2727 22537 2707 22537 2714 22537 2728 22537 2711
덴마크 ( 코펜하겐 ) 국제 접속 코드 : 00 국가 코드 : 45	웹 사이트 : support.euro.dell.com 전자 우편 : support.euro.dell.com/dk/da/emaildell/ XPS 휴대용 컴퓨터 전용 기술 지원 기타 모든 Dell 컴퓨터 기술 지원 고객 관리 ( 관련 ) 가정 / 중소기업체 고객 관리 교환대 ( 관련 ) 교환대 팩스 번호 ( 관련 ) 교환대 ( 가정 / 중소기업 ) 교환대 팩스 ( 가정 / 중소기업 )	7010 0074 7023 0182 7023 0184 3287 5505 3287 1200 3287 1201 3287 5000 3287 5001
도미니카	대표 지원부	수신자 부담 번호 : 1-866-278-6821
도미니카 공화국	대표 지원부	1-800-148-0530
에콰도르	대표 지원부	수신자 부담 번호 : 999-119
엘살바도르	대표 지원부	01-899-753-0777
핀란드 ( 헬싱키 ) 국제 접속 코드 : 990 국가 코드 : 358 도시 코드 : 9	웹 사이트 : support.euro.dell.com 전자 우편 : support.euro.dell.com/fi/fi/emaildell/ 기술 지원 고객 관리 팩스 교환대	09 253 313 60 09 253 313 38 09 253 313 99 09 253 313 00

국가 (도시) 국제 접속 코드 국가 코드 도시 코드	부서명 또는 서비스 분야, 웹 사이트 및 전자 우편 주소	지역 코드, 지역 번호, 수신자 부담 번호
프랑스 (파리)(몽펠리에) 국제 접속 코드 : 00 국가 코드 : 33 도시 코드 : (1) (4)	웹 사이트 : support.euro.dell.com	
	전자 우편 : support.euro.dell.com/fr/fr/emaildell/	
	<b>가정 및 중소기업체</b>	
	XPS 휴대용 컴퓨터 전용 기술 지원	0825 387 129
	기타 모든 Dell 컴퓨터 기술 지원	0825 387 270
	고객 관리	0825 823 833
	교환대	0825 004 700
	교환대 (프랑스 외 기타 지역 전화)	04 99 75 40 00
	판매	0825 004 700
	팩스	0825 004 701
	팩스 번호 (프랑스 외 기타 지역 전화)	04 99 75 40 01
	<b>기업체</b>	
	기술 지원	0825 004 719
	고객 관리	0825 338 339
	교환대	01 55 94 71 00
판매	01 55 94 71 00	
팩스	01 55 94 71 01	
독일 (랑겐) 국제 접속 코드 : 00 국가 코드 : 49 도시 코드 : 6103	웹 사이트 : support.euro.dell.com	
	전자 우편 : tech_support_central_europe@dell.com	
	XPS 휴대용 컴퓨터 전용 기술 지원	06103 766-7222
	기타 모든 Dell 컴퓨터 기술 지원	06103 766-7200
	가정 / 중소기업체 고객 관리	0180-5-224400
	전체 분류 고객 관리	06103 766-9570
	우선 계정 고객 관리	06103 766-9420
	대계정 고객 관리	06103 766-9560
	공공 계정 고객 관리	06103 766-9555
교환대	06103 766-7000	



국가 ( 도시 ) 국제 접속 코드 국가 코드 도시 코드	부서명 또는 서비스 분야 , 웹 사이트 및 전자 우편 주소	지역 코드 , 지역 번호 , 수신자 부담 번호
그리스 국제 접속 코드 : 00 국가 코드 : 30	웹 사이트 : support.euro.dell.com 전자 우편 : support.euro.dell.com/gr/en/emaildell/ 기술 지원 골드 서비스 기술 지원 교환대 골드 서비스 교환대 판매 팩스	00800-44 14 95 18 00800-44 14 00 83 2108129810 2108129811 2108129800 2108129812
그레나다	대표 지원부	수신자 부담 번호 : 1-866-540-3355
과테말라	대표 지원부	1-800-999-0136
가이아나	대표 지원부	수신자 부담 번호 : 1-877-270-4609
홍콩 국제 접속 코드 : 001 국가 코드 : 852	웹 사이트 : support.ap.dell.com 기술 지원 전자 우편 : apsupport@dell.com 기술 지원 (Dimension 및 Inspiron) 기술 지원 (OptiPlex Latitude 및 Dell Precision) 기술 지원 (PowerApp™, PowerEdge™, PowerConnect™ 및 PowerVault™) 고객 관리 대기업 고객 글로벌 고객 프로그램 중소 기업 부서 가정 및 중소기업 부서	2969 3188 2969 3191 2969 3196 3416 0910 3416 0907 3416 0908 3416 0912 2969 3105
인도	전자 우편 : india_support_desktop@dell.com india_support_notebook@dell.com india_support_Server@dell.com 기술 지원  판매 ( 대기업 고객 ) 가정 및 중소기업체 판매	1600338045 및 1600448046 1600 33 8044 1600 33 8046

국가 (도시) 국제 접속 코드 국가 코드 도시 코드	부서명 또는 서비스 분야, 웹 사이트 및 전자 우편 주소	지역 코드, 지역 번호, 수신자 부담 번호
아일랜드 (체리우드) 국제 접속 코드 : 16 국가 코드 : 353 도시 코드 : 1	웹 사이트 : support.euro.dell.com	
	전자 우편 : dell_direct_support@dell.com	
	XPS 휴대용 컴퓨터 전용 기술 지원	1850 200 722
	기타 모든 Dell 컴퓨터 기술 지원	1850 543 543
	영국 기술 지원 (영국 국내용)	0870 908 0800
	개인 고객 관리	01 204 4014
	중소기업 고객 관리	01 204 4014
	영국 고객 관리 (영국 국내용)	0870 906 0010
	기업체 고객 관리	1850 200 982
	기업체 고객 관리 (영국 국내용)	0870 907 4499
	아일랜드 판매	01 204 4444
	영국 판매 (영국 국내용 해당)	0870 907 4000
	팩스 / 판매 팩스	01 204 0103
교환대	01 204 4444	
이탈리아 (밀라노) 국제 접속 코드 : 00 국가 코드 : 39 도시 코드 : 02	웹 사이트 : support.euro.dell.com	
	전자 우편 : support.euro.dell.com/it/it/emaildell/	
	<b>가정 및 중소기업체</b>	
	기술 지원	02 577 826 90
	고객 관리	02 696 821 14
	팩스	02 696 821 13
	교환대	02 696 821 12
	<b>기업체</b>	
	기술 지원	02 577 826 90
	고객 관리	02 577 825 55
	팩스	02 575 035 30
	교환대	02 577 821
	자메이카	일반 지원 (자메이카 국내용)

국가 ( 도시 ) 국제 접속 코드 국가 코드 도시 코드	부서명 또는 서비스분야, 웹 사이트 및 전자 우편 주소	지역 코드, 지역 번호, 수신자 부담 번호
일본 ( 가와사키 )	웹 사이트 : support.jp.dell.com	
국제 접속 코드 : 001	기술 지원 ( 서버 )	수신자 부담 번호 : 0120-198-498
국가 코드 : 81	일본 외 기타 지역 기술 지원 ( 서버 )	81-44-556-4162
도시 코드 : 44	기술 지원 (Dimension 및 Inspiron)	수신자 부담 번호 : 0120-198-226
	일본 외 기타 지역 기술 지원 (Dimension 및 Inspiron)	81-44-520-1435
	기술 지원 (Dell Precision, OptiPlex, Latitude)	수신자 부담 번호 : 0120-198-433
	일본 외 기타 지역 기술 지원 (Dell Precision, OptiPlex 및 Latitude)	81-44-556-3894
	기술 지원 (PDA, 프로젝터, 프린터, 라우터)	수신자 부담 번호 : 0120-981-690
	일본 외 기술 지원 (PDA, 프로젝터, 프린터, 라우터)	81-44-556-3468
	Faxbox 서비스	044-556-3490
	24 시간 자동 응답 주문 서비스	044-556-3801
	고객 관리	044-556-4240
	비즈니스 판매부 ( 최대 400 명의 직원 )	044-556-1465
	우선 계정 판매부 (400 명 이상 직원)	044-556-3433
	대기업 판매부 (3,500 명 이상 직원)	044-556-3430
	공공 판매 ( 정부, 교육, 의료 기관)	044-556-1469
	일본 전지역	044-556-3469
	개별 사용자	044-556-1760
	교환대	044-556-4300
한국 ( 서울 )	전자 우편 : krsupport@dell.com	
국제 접속 코드 : 001	기술 지원	수신자 부담 번호 : 080-200-3800
국가 코드 : 82	기술 지원 (Dimension, PDA, 전자 및 부속품)	수신자 부담 번호 : 080-200-3801
도시 코드 : 2	판매	수신자 부담 번호 : 080-200-3600
	팩스	2194-6202
	교환대	2194-6000

국가 (도시) 국제 접속 코드 국가 코드 도시 코드	부서명 또는 서비스 분야, 웹 사이트 및 전자 우편 주소	지역 코드, 지역 번호, 수신자 부담 번호
라틴 아메리카	고객 기술 지원 (미국 텍사스의 오스틴)	512 728-4093
	고객 서비스 (미국 텍사스의 오스틴)	512 728-3619
	팩스 번호 (기술 지원 및 고객 서비스)(미국 텍사스의 오스틴)	512 728-3883
	판매 (미국 텍사스의 오스틴)	512 728-4397
	판매 팩스 번호 (미국 텍사스의 오스틴)	512 728-4600 또는 512 728-3772
룩셈부르크	웹 사이트: <a href="http://support.euro.dell.com">support.euro.dell.com</a>	
국제 접속 코드: 00	기술 지원	342 08 08 075
국가 코드: 352	가정 / 중소기업체 판매	+32 (0)2 713 15 96
	기업체 판매	26 25 77 81
	고객 관리	+32 (0)2 481 91 19
	팩스	26 25 77 82
마카오	기술 지원	수신자 부담 번호: 0800 105
국가 코드: 853	맞춤식 서비스 (중국의 샤먼)	34 160 910
	일반 판매 (중국의 샤먼)	29 693 115
말레이시아 (페낭)	웹 사이트: <a href="http://support.ap.dell.com">support.ap.dell.com</a>	
국제 접속 코드: 00	기술 지원 (Dell Precision, OptiPlex, Latitude)	수신자 부담 번호: 1 800 880 193
국가 코드: 60	기술 지원	수신자 부담 번호: 1 800 881 306
도시 코드: 4	(Dimension, Inspiron, 전자 및 부속품)	
	기술 지원 (PowerApp, PowerEdge, PowerConnect 및 PowerVault)	수신자 부담 번호: 1800 881 386
	고객 관리	수신자 부담 번호: 1800 881 306 (옵션 6)
	일반 판매	수신자 부담 번호: 1 800 888 202
	기업체 판매	수신자 부담 번호: 1 800 888 213

국가 ( 도시 ) 국제 접속 코드 국가 코드 도시 코드	부서명 또는 서비스 분야 , 웹 사이트 및 전자 우편 주소	지역 코드 , 지역 번호 , 수신자 부담 번호
멕시코 국제 접속 코드 : 00 국가 코드 : 52	고객 기술 지원	001-877-384-8979 또는 001-877-269-3383
	판매	50-81-8800 또는 01-800-888-3355
	고객 서비스	001-877-384-8979 또는 001-877-269-3383
	기본	50-81-8800 또는 01-800-888-3355
	대표 지원부	수신자 부담 번호 : 1-866-278-6822
	대표 지원부	001-800-882-1519
네덜란드 ( 암스테르담 )	웹 사이트 : <a href="http://support.euro.dell.com">support.euro.dell.com</a>	
국제 접속 코드 : 00	XPS 휴대용 컴퓨터 전용 기술 지원	020 674 45 94
국가 코드 : 31	기타 모든 Dell 컴퓨터 기술 지원	020 674 45 00
도시 코드 : 20	기술 지원 팩스 번호	020 674 47 66
	가정 / 중소기업체 고객 관리	020 674 42 00
	관련 고객 관리	020 674 4325
	가정 / 중소기업체 판매	020 674 55 00
	관련 판매	020 674 50 00
	가정 / 중소기업체 판매 팩스 번호	020 674 47 75
	관련 판매 팩스 번호	020 674 47 50
	교환대	020 674 50 00
	교환대 팩스 번호	020 674 47 50

국가 (도시) 국제 접속 코드 국가 코드 도시 코드	부서명 또는 서비스 분야, 웹 사이트 및 전자 우편 주소	지역 코드, 지역 번호, 수신자 부담 번호
뉴질랜드 국제 접속 코드 : 00 국가 코드 : 64	전자 우편 (뉴질랜드): nz_tech_support@dell.com	
	고객 관리 전자 우편 (호주 및 뉴질랜드): apcustserv@dell.com	
	고객 관리	수신자 부담 번호 : 0800-289-335 ( 옵션 3)
	기술 지원 (휴대용 및 데스크탑 컴퓨터)	수신자 부담 번호 : 0800 446 255
	기술 지원 (서버 및 워크스테이션)	수신자 부담 번호 : 0800 443 563
	가정 및 중소기업체	0800 446 255
	정부 및 기업체	0800 444 617
판매	0800 441 567	
팩스	0800 441 566	
니카라과	대표 지원부	001-800-220-1006
노르웨이 (리사케르) 국제 접속 코드 : 00 국가 코드 : 47	웹 사이트 : support.euro.dell.com	
	전자 우편 : support.euro.dell.com/no/no/emaildell/	
	XPS 휴대용 컴퓨터 전용 기술 지원	815 35 043
	기타 모든 Dell 컴퓨터 기술 지원	671 16882
	관련 고객 관리	671 17575
	가정 / 중소기업체 고객 관리	23162298
	교환대	671 16800
팩스 교환대	671 16865	
파나마	대표 지원부	001-800-507-0962
페루	대표 지원부	0800-50-669
폴란드 (바르샤바) 국제 접속 코드 : 011 국가 코드 : 48 도시 코드 : 22	웹 사이트 : support.euro.dell.com	
	전자 우편 : pl_support_tech@dell.com	
	고객 서비스 전화	57 95 700
	고객 관리	57 95 999
	판매	57 95 999
	고객 서비스 팩스 번호	57 95 806
	접수 창구 팩스 번호	57 95 998
교환대	57 95 999	

국가 ( 도시 ) 국제 접속 코드 국가 코드 도시 코드	부서명 또는 서비스 분야 , 웹 사이트 및 전자 우편 주소	지역 코드 , 지역 번호 , 수신자 부담 번호
포르투갈 국제 접속 코드 : 00 국가 코드 : 351	웹 사이트 : support.euro.dell.com 전자 우편 : support.euro.dell.com/pt/en/emaildell/ 기술 지원 고객 관리 판매 팩스	707200149 800 300 413 800 300 410 또는 800 300 411 또는 800 300 412 또는 21 422 07 10 21 424 01 12
푸에르토리코	대표 지원부	1-800-805-7545
세인트 크리스토퍼 네비스	대표 지원부	수신자 부담 번호 : 1-877-441-4731
세인트 루시아	대표 지원부	1-800-882-1521
세인트 빈센트 그레나딘	대표 지원부	수신자 부담 번호 : 1-877-270-4609
싱가포르 ( 싱가포르 ) 국제 접속 코드 : 005 국가 코드 : 65	웹 사이트 : support.ap.dell.com 기술 지원 (Dimension, Inspiron, 전자 및 부속품 ) 기술 지원 (OptiPlex Latitude 및 Dell Precision) 기술 지원 (PowerApp, PowerEdge, PowerConnect 및 PowerVault) 고객 관리 일반 판매 기업체 판매	수신자 부담 번호 : 1800 394 7430 수신자 부담 번호 : 1800 394 7488 수신자 부담 번호 : 1800 394 7478 수신자 부담 번호 : 1 800 394 7430 ( 옵션 6 ) 수신자 부담 번호 : 1 800 394 7412 수신자 부담 번호 : 1 800 394 7419
슬로바키아 ( 프라하 ) 국제 접속 코드 : 00 국가 코드 : 421	웹 사이트 : support.euro.dell.com 전자 우편 : czech_dell@dell.com 기술 지원 고객 관리 팩스 기술 팩스 교환대 ( 판매 )	02 5441 5727 420 22537 2707 02 5441 8328 02 5441 8328 02 5441 7585

국가 (도시) 국제 접속 코드 국가 코드 도시 코드	부서명 또는 서비스 분야, 웹 사이트 및 전자 우편 주소	지역 코드, 지역 번호, 수신자 부담 번호
남아프리카 공화국 (요하네스버그) 국제 접속 코드 : 09/091 국가 코드 : 27 도시 코드 : 11	웹 사이트 : support.euro.dell.com 전자 우편 : dell_za_support@dell.com 골드 큐 (Gold Queue) 기술 지원 고객 관리 판매 팩스 교환대	011 709 7713 011 709 7710 011 709 7707 011 709 7700 011 706 0495 011 709 7700
동남 아시아 및 아시아 태평양 지역 국가	고객 기술 지원, 고객 서비스 및 판매 (말레이시아의 페낭)	604 633 4810
스페인 (마드리드) 국제 접속 코드 : 00 국가 코드 : 34 도시 코드 : 91	웹 사이트 : support.euro.dell.com 전자 우편 : support.euro.dell.com/es/es/emaildell/ <b>가정 및 중소기업체</b> 기술 지원 고객 관리 판매 교환대 팩스 <b>기업체</b> 기술 지원 고객 관리 교환대 팩스	902 100 130 902 118 540 902 118 541 902 118 541 902 118 541 902 118 539 902 100 130 902 115 236 91 722 92 00 91 722 95 83



국가 (도시) 국제 접속 코드 국가 코드 도시 코드	부서명 또는 서비스분야, 웹 사이트 및 전자 우편 주소	지역 코드, 지역 번호, 수신자 부담 번호
스웨덴 (업란드 바스비)	웹 사이트: <a href="http://support.euro.dell.com">support.euro.dell.com</a>	
국제 접속 코드: 00	전자 우편: <a href="mailto:support.euro.dell.com/se/sv/emaiddell/">support.euro.dell.com/se/sv/emaiddell/</a>	
국가 코드: 46	XPS 휴대용 컴퓨터 전용 기술 지원	0771 340 340
도시 코드: 8	기타 모든 Dell 컴퓨터 기술 지원	08 590 05 199
	관련 고객 관리	08 590 05 642
	가정 / 중소기업체 고객 관리	08 587 70 527
	직원 구매 프로그램 (EPP) 지원	20 140 14 44
	기술 지원 팩스 번호	08 590 05 594
	판매	08 590 05 185
스위스 (제네바)	웹 사이트: <a href="http://support.euro.dell.com">support.euro.dell.com</a>	
국제 접속 코드: 00	전자 우편: <a href="mailto:Tech_support_central_Europe@dell.com">Tech_support_central_Europe@dell.com</a>	
국가 코드: 41	프랑스어를 사용하는 HSB 및 기업체 고객을 위 한 전자 우편: <a href="http://support.euro.dell.com/ch/fr/emaiddell/">support.euro.dell.com/ch/fr/emaiddell/</a>	
도시 코드: 22	XPS 휴대용 컴퓨터 전용 기술 지원	0848 33 88 57
	모든 기타 Dell 제품을 위한 기술 지원 (가정 / 중소기업체)	0844 811 411
	기술 지원 (기업체)	0844 822 844
	고객 관리 (가정 및 중소기업체)	0848 802 202
	고객 관리 (기업체)	0848 821 721
	팩스	022 799 01 90
	교환대	022 799 01 01

국가 (도시) 국제 접속 코드 국가 코드 도시 코드	부서명 또는 서비스 분야, 웹 사이트 및 전자 우편 주소	지역 코드, 지역 번호, 수신자 부담 번호
대만 국제 접속 코드 : 002 국가 코드 : 886	웹 사이트 : support.ap.dell.com	
	전자 우편 : ap_support@dell.com	
	기술 지원 (OptiPlex, Latitude, Inspiron, Dimension 및 Electronics, 보조 프로그램)	수신자 부담 번호 : 00801 86 1011
	기술 지원 (PowerApp, PowerEdge, PowerConnect 및 PowerVault)	수신자 부담 번호 : 00801 60 1256
	고객 관리	수신자 부담 번호 : 00801 60 1250 ( 옵션 5)
	일반 판매 기업체 판매	수신자 부담 번호 : 00801 65 1228 수신자 부담 번호 : 00801 651 227
태국 국제 접속 코드 : 001 국가 코드 : 66	웹 사이트 : support.ap.dell.com	
	기술 지원 (OptiPlex Latitude 및 Dell Precision)	수신자 부담 전화 : 1800 0060 07
	기술 지원 (PowerApp, PowerEdge, PowerConnect 및 PowerVault)	수신자 부담 전화 : 1800 0600 09
	고객 관리	수신자 부담 번호 : 1800 006 007 ( 옵션 7)
	기업체 판매 일반 판매	수신자 부담 전화 : 1800 006 009 수신자 부담 전화 : 1800 006 006
트리니다드 / 토바고	대표 지원부	1-800-805-8035
터크스 케이커스 제도	대표 지원부	수신자 부담 번호 : 1-866-540-3355



국가 (도시) 국제 접속 코드 국가 코드 도시 코드	부서명 또는 서비스분야, 웹 사이트 및 전자 우편 주소	지역 코드, 지역 번호, 수신자 부담 번호
미국 (텍사스주 오스틴) 국제 접속 코드 : 011 국가 코드 : 1	<p>자동 주문 현황 서비스</p> <p>AutoTech( 휴대용 및 데스크탑 컴퓨터 )</p> <p>관련 고객을 위한 기술 지원 (Dell TV, 프린터 및 프로젝터 )</p> <p><b>고객</b> ( 가정 및 사무실 ) 모든 기타 Dell 제품을 위한 기술 지원</p> <p>고객 서비스</p> <p>DellNet™ 서비스 및 지원</p> <p>직원 구매 프로그램 (EPP) 고객</p> <p>금융 서비스 웹 사이트 : <a href="http://www.dellfinancialservices.com">www.dellfinancialservices.com</a></p> <p>재무 서비스 ( 임차 / 대출 )</p> <p>재무 서비스 (Dell 우선 계정 [DPA])</p> <p><b>명함</b></p> <p>고객 서비스 및 기술 지원</p> <p>직원 구매 프로그램 (EPP) 고객</p> <p>프린터 및 프로젝터 기술 지원</p> <p><b>공공 기관</b> ( 정부 , 교육 , 의료 )</p> <p>고객 서비스 및 기술 지원</p> <p>직원 구매 프로그램 (EPP) 고객</p> <p>Dell 판매</p> <p>Dell 아울렛 대리점 (Dell 에 반품된 컴퓨터 )</p> <p>소프트웨어 및 주변장치 판매</p> <p>예비 부품 판매</p> <p>확장된 서비스와 보증 판매</p> <p>팩스</p> <p>언어 , 청각 장애자를 위한 Dell 서비스</p>	<p>수신자 부담 번호 : 1-800-433-9014</p> <p>수신자 부담 번호 : 1-800-247-9362</p> <p>수신자 부담 번호 : 1-877-459-7298</p> <p>수신자 부담 번호 : 1-800-624-9896</p> <p>수신자 부담 번호 : 1-800-624-9897</p> <p>수신자 부담 번호 : 1-877-Dellnet (1-877-335-5638)</p> <p>수신자 부담 번호 : 1-800-695-8133</p> <p>수신자 부담 번호 : 1-877-577-3355</p> <p>수신자 부담 번호 : 1-800-283-2210</p> <p>수신자 부담 번호 : 1-800-456-3355</p> <p>수신자 부담 번호 : 1-800-695-8133</p> <p>수신자 부담 번호 : 1-877-459-7298</p> <p>수신자 부담 번호 : 1-800-456-3355</p> <p>수신자 부담 번호 : 1-800-695-8133</p> <p>수신자 부담 번호 : 1-800-289-3355</p> <p>수신자 부담 번호 : 1-800-879-3355</p> <p>수신자 부담 번호 : 1-888-798-7561</p> <p>수신자 부담 번호 : 1-800-671-3355</p> <p>수신자 부담 번호 : 1-800-357-3355</p> <p>수신자 부담 번호 : 1-800-247-4618</p> <p>수신자 부담 번호 : 1-800-727-8320</p> <p>수신자 부담 번호 : 1-877-DELLTY (1-877-335-5889)</p>

국가 ( 도시 ) 국제 접속 코드 국가 코드 도시 코드	부서명 또는 서비스 분야 , 웹 사이트 및 전자 우편 주소	지역 코드 , 지역 번호 , 수신자 부담 번호
미국령 버진 아일랜드	대표 지원부	1-877-673-3355
베네수엘라	대표 지원부	8001-3605



# 용어집

본 용어집의 용어는 정보를 제공하기 위한 용도로만 설명되었으며, 사용자의 특정 컴퓨터에 포함된 기능을 설명하지 못할 수 있습니다.

## A

**AC** — 교류 전류 (Alternating Current) — AC 어댑터 전원 케이블을 전원 콘센트에 연결했을 때 컴퓨터에 전력을 공급해주는 전류 형식입니다.

**ACPI** — 고급 구성 및 전원 인터페이스 — 컴퓨터에 연결된 각 장치에 할당된 전원을 절약하기 위해 대기 또는 최대 절전 모드로 컴퓨터를 실행하도록 Microsoft® Windows® 운영 체제를 활성화하는 전원 관리 사양입니다.

**AGP** — 가속 그래픽 포트 (Accelerated Graphics Port) — 비디오 관련 작업에 시스템 메모리를 사용하도록 해주는 전용 그래픽 포트입니다. AGP는 비디오 회로와 컴퓨터 메모리 사이에서 보다 빠른 인터페이스를 제공하므로 훨씬 매끄럽고 생생한 비디오 이미지를 구현할 수 있습니다.

**APR** — 고급 포트 복제기 (advanced port replicator) — 외부 모니터, 키보드, 마우스 및 휴대용 장치에 사용하는 기타 장치를 편리하게 사용할 수 있는 도킹 장치입니다.

**ASF** — 경고 표준 형식 (Alert Standards Format) — 관리 콘솔에 하드웨어 경고 및 소프트웨어 경고를 보고하는 구조를 정의한 표준입니다. ASF는 플랫폼 방식으로 설계되었으며 운영 체제에 독립적입니다.

## B

**BIOS** — 기본 입출력 시스템 (Basic Input/Output System) — 컴퓨터 하드웨어와 운영 체제 간의 인터페이스로 작동하는 프로그램 (또는 유틸리티)입니다. 컴퓨터 설정 변경에 대해 잘 모르면 변경하지 마십시오. **시스템 설치 프로그램**이라고도 합니다.

**Bluetooth® 무선 기술** — 작동되는 각 장치가 서로를 자

동적으로 인식할 수 있게 해주는 단거리 (9m[29 피트]) 네트워크 장치의 무선 기술 표준입니다.

**bps** — 초당 비트 (bits per second) — 데이터 전송 속도를 측정하는 데 사용하는 표준 단위입니다.

**BTU** — 영국식 열 단위 (British Thermal Unit) — 방출 열의 측정 단위입니다.

## C

**C** — 섭씨 (Celsius) — 물이 어는점을 0°, 끓는점을 100°로 간주하는 온도 측정 시스템입니다.

**CD** — 콤팩트 디스크 (Compact Disc) — 오디오와 소프트웨어 프로그램에 주로 사용되는 광학 저장 매체입니다.

**CD 드라이브** — 광학 기술을 사용하여 CD의 데이터를 읽는 드라이브입니다.

**CD 플레이어** — 음악 CD를 재생할 때 사용하는 소프트웨어입니다. CD 플레이어 창에는 CD를 재생할 때 사용하는 여러 단추가 표시됩니다.

**CD-R** — 기록 가능 CD (CD Recordable) — 데이터를 기록할 수 있는 CD입니다. CD-R에는 데이터를 한 번만 기록할 수 있습니다. 기록한 이후에는 데이터를 지우거나 덮어쓸 수 없습니다.

**CD-RW** — 재기록 가능 CD (CD ReWritable) — 데이터를 재기록할 수 있는 CD입니다. CD-RW 디스크에 데이터를 기록한 후 지우거나 덮어쓸 수 (재기록) 있습니다.

**CD-RW 드라이브** — CD를 읽고 CD-RW(재기록 가능 CD) 및 CD-R(기록 가능 CD) 디스크에 기록할 수 있는 드라이브입니다. CD-RW 디스크에는 여러 번 데이터를 기록할 수 있지만 CD-R 디스크에는 한 번만 기록할 수 있습니다.

**CD-RW/DVD 드라이브** — 콤보 드라이브라고도 하며 CD와 DVD를 읽을 수 있고, CD-RW(재기록 가능 CD) 및 CD-R(기록 가능) 디스크에 기록할 수 있습니다. CD-RW 디스크에는 여러 번 데이터를 기록할 수 있지만 CD-R 디스크에는 한 번만 기록할 수 있습니다.

**COA** — 인증서 (Certificate Of Authenticity) — 컴퓨터에 부착된 스티커에 표기되어 있는 영숫자 코드입니다. **제품키** 또는 **제품 ID** 라고도 합니다.

**CRIMM** — 연속 램버스 입력 라인 메모리 모듈 (Continuity Rambus In-line Memory Module) — 이 모듈에는 메모리 칩이 포함되어 있지 않으며 사용하지 않는 RIMM 슬롯에 삽입하는 특수 모듈입니다.

## D

**DDR SDRAM** — 더블 데이터 속도 SDRAM(Double-Data-Rate SDRAM) — 두 배 빠른 데이터 버스트 주기로 시스템 성능을 향상시켜주는 SDRAM 유형입니다.

**DDR2 SDRAM** — 더블 데이터 속도 (Double-Data-Rate) 2 SDRAM — 4 비트 프리페치 및 기타 아키텍처 변경을 사용하여 메모리 속도를 400MHz 이상으로 향상시키는 SDRAM 유형입니다.

**DIMM** — 듀얼 입력 라인 메모리 모듈 (Dual Inline Memory Module) 입니다.

**DIN 커넥터** — DIN(독일 공업 규격) 표준에 맞는 둥근 모양의 6 핀 커넥터로서 일반적으로 커넥터에 PS/2 키보드 또는 마우스 케이블 연결하는데 사용합니다.

**DMA** — 직접 메모리 접근 (Direct Memory Access) — 프로세서를 거치지 않고 RAM 과 장치 간의 특정 데이터 전송을 가능하게 해주는 채널입니다.

**DMTF** — 분산형 관리 작업 단체 (Distributed Management Task Force) — 분산형 데스크탑, 네트워크, 엔터프라이즈 및 인터넷 환경 관리의 표준화를 추진하고 있는 하드웨어 및 소프트웨어 회사의 단체입니다.

**DRAM** — 동적 임의 접근 메모리 (Dynamic Random-Access Memory) — 축전기가 포함되어 있는 집적 회로에 정보를 보관하는 메모리입니다.

**DSL** — 디지털 가입자 회선 (Digital Subscriber Line) — 아날로그 전화선을 통해 안정된 고속 인터넷 연결을 제공하는 기술입니다.

**DVD** — 디지털 만능 디스크 (Digital Versatile Disc) — 영화를 저장할 때 주로 사용하는 디스크입니다. DVD 드라이브는 대부분의 CD 매체도 읽을 수 있습니다.

**DVD 드라이브** — 광학 기술을 사용하여 DVD 와 CD 의 데이터를 읽을 수 있는 드라이브입니다.

**DVD 플레이어** — DVD 영화를 재생할 때 사용하는 소

프트웨어입니다. DVD 플레이어 창에는 영화를 볼 때 사용하는 단추가 표시됩니다.

**DVD-R** — 기록 가능 DVD(DVD Recordable) — 데이터를 기록할 수 있는 DVD 입니다. DVD-R 에는 데이터를 한 번만 기록할 수 있습니다. 기록한 이후에는 데이터를 지우거나 덮어쓸 수 없습니다.

**DVD+RW** — 재기록 가능 DVD(DVD ReWritable) — 재기록할 수 있는 DVD 입니다. DVD+RW 디스크에 데이터를 기록한 후 지우거나 덮어쓸 수 (재기록) 있습니다. (DVD+RW 기술은 DVD-RW 기술과는 다릅니다.)

**DVD+RW 드라이브** — DVD 와 대부분의 CD 매체를 읽고 DVD+RW( 재기록 가능 DVD) 디스크에 기록할 수 있는 드라이브입니다.

**DVI** — 디지털 비디오 인터페이스 (Digital Video Interface) — 컴퓨터와 디지털 비디오 디스플레이 사이에 디지털을 전송하는 표준입니다.

## E

**ECC** — 오류 검사 및 수정 (Error Checking and Correction) — 메모리로 입출력되는 데이터의 정확성을 검사하는 특정 회로가 포함된 메모리의 일종입니다.

**ECP** — 확장 기능 포트 (Extended Capabilities Port) — 향상된 양방향 데이터 전송을 제공하도록 고안된 병렬 커넥터 포트입니다. EPP 와 유사한 ECP 는 직접 메모리 접근을 사용하여 데이터를 전송하고 많은 경우에 성능을 향상시킵니다.

**EIDE** — 고급 내장형 장치 전자기 (Enhanced Integrated Device Electronics) — 하드 드라이브와 CD 드라이브용 IDE 인터페이스의 향상된 버전입니다.

**EMI** — 전자기 간섭 (ElectroMagnetic Interference) — 전자기 방사로 인해 나타나는 전자기 간섭입니다.

**ENERGY STAR®** — 전체 전류 소모량을 줄이는 EPA(Environmental Protection Agency) 요구사항입니다.

**EPP** — 고급 병렬 포트 (Enhanced Parallel Port) — 양방향으로 데이터를 전송하도록 고안된 병렬 커넥터 포트입니다.

**ESD** — 정전기 방전 (ElectroStatic Discharge) — 정전기의 빠른 방전입니다. ESD 는 컴퓨터와 통신 장치의 내장형 회로를 손상시킬 수 있습니다.



**ExpressCard** — PCMCIA 표준을 따르는 이동식 I/O 카드입니다. 모뎀과 네트워크 어댑터는 ExpressCard의 일반 종류입니다. ExpressCards는 PCI Express 및 USB 2.0 표준을 지원합니다.

## F

**F** — 화씨 (Fahrenheit) — 물의 어는점을 32°, 끓는점을 212°로 간주하는 온도 측정 시스템입니다.

**FCC** — 미 연방 통신 위원회 (Federal Communications Commission) — 컴퓨터 및 기타 전자 장치에서 발생할 수 있는 방사물의 양을 규정하여 통신 관련 규정 법규를 적용하는 책임을 지는 미국 기관입니다.

**FSB** — 전면 버스 (Front Side Bus) — 프로세서와 RAM 간의 데이터 경로 및 물리적 인터페이스입니다.

**FTP** — 파일 전송 프로토콜 (File Transfer Protocol) — 인터넷에 연결된 컴퓨터들 간에 파일을 주고 받을 때 사용하는 표준 인터넷 프로토콜입니다.

## G

**G** — 중력 (Gravity) — 무게 및 힘의 단위입니다.

**GB** — 기가바이트 (GigaByte) — 1024MB(1,073,741,824 바이트)에 해당하는 데이터 저장 단위입니다. 하드 드라이브 저장 장치에서는 일반적으로 1,000,000,000 바이트로 간주합니다.

**GHz** — 기가헤르츠 (GigaHertz) — 10억 Hz 또는 1000MHz에 해당하는 주파수 측정 단위입니다. 컴퓨터 프로세서, 버스, 인터페이스 속도는 일반적으로 GHz로 측정합니다.

**GUI** — 그래픽 사용자 인터페이스 (Graphical User Interface) — 메뉴, 창, 아이콘을 사용하여 사용자와 상호 작용하는 소프트웨어입니다. Windows 운영 체제에서 작동하는 대부분의 응용프로그램은 GUI 방식입니다.

## H

**HTML** — 하이퍼텍스트 생성 언어 (HyperText Markup Language) — 인터넷 브라우저에서 볼 수 있도록 인터넷 웹 페이지에 삽입된 코드의 집합입니다.

**HTTP** — 하이퍼텍스트 전송 프로토콜 (HyperText Transfer Protocol) — 인터넷에 연결된 컴퓨터 간의 파일

교환 프로토콜입니다.

**Hz** — 헤르츠 (Hertz) — 초당 1 주기와 같은 주파수 측정 단위입니다. 컴퓨터와 전자 장치는 대개 킬로헤르츠 (kHz), 메가헤르츠 (MHz), 기가헤르츠 (GHz) 또는 테라헤르츠 (THz) 단위로 측정됩니다.

## I

**IC** — 캐나다 산업부 (Industry Canada) — 미국 FCC와 마찬가지로 전자 장치 방출 규정을 담당하는 캐나다 규정 기관입니다.

**IC** — 집적 회로 (Integrated Circuit) — 컴퓨터, 오디오 및 비디오 장치에서 사용되는 수 천 또는 수 백만개의 작은 전자 구성요소로 합성된 반도체 박막 또는 칩입니다.

**IDE** — 내장형 장치 전자기 (integrated device electronics) — 컨트롤러가 하드 드라이브 또는 CD 드라이브에 내장된 대량 저장 장치의 인터페이스입니다.

**IEEE 1394** — 전기 전자 기술자 협회 (Institute of Electrical and Electronics Engineers, Inc.) — 디지털 카메라 및 DVD 플레이어와 같은 IEEE 1394 호환 장치를 컴퓨터에 연결하는 데 사용하는 고성능 직렬 버스입니다.

**I/O** — 입/출력 (Input/Output) — 컴퓨터에 데이터를 입력하고 출력하는 작동 또는 장치입니다. 키보드와 프린터는 I/O 장치입니다.

**I/O 주소** — RAM의 주소는 특정 장치 (예를 들면 직렬 커넥터, 병렬 커넥터 또는 확장 슬롯)에 연계되어 있으며 프로세서는 해당 장치와 통신할 수 있습니다.

**IrDA** — 적외선 데이터 협회 (Infrared Data Association) — 적외선 통신의 국제 표준을 만드는 단체입니다.

**IRQ** — 인터럽트 요청 (Interrupt Request) — 특정 장치에 지정되어 해당 장치가 프로세서와 통신할 수 있는 전자 경로입니다. 연결된 각 장치에는 IRQ가 지정되어 있어야 합니다. 2개의 장치에 동일한 IRQ를 지정하여 공유할 수는 있지만 양쪽 장치를 동시에 작동할 수는 없습니다.

**ISP** — 인터넷 서비스 제공업체 (Internet Service Provider) — 호스트 서버에 액세스하여 직접 인터넷에 연결하고 전자 우편을 송수신하고 웹 사이트에 액세스할 수 있도록 서비스를 제공하는 회사입니다. ISP는 일정한 요금을 받고 소프트웨어 패키지, 사용자 이름, 접속 전화 번호를 제공합니다.

**K**

**Kb** — 킬로비트 (Kilobit) — 1024 비트에 해당되는 데이터 단위입니다. 메모리 집적 회로 용량의 측정 단위입니다.

**KB** — 킬로바이트 (KiloByte) — 1024 바이트에 해당하는 데이터 단위지만 일반적으로 1000 바이트라고도 합니다.

**kHz** — 킬로헤르츠 (kiloHertz) — 1000Hz 에 해당하는 주파수 측정 단위입니다.

**L**

**L1 캐쉬** — 프로세서에 저장된 주 캐쉬입니다.

**L2 캐쉬** — 프로세서 외부에 있거나 프로세서 아키텍처로 통합할 수 있는 보조 캐쉬입니다.

**LAN** — 근거리 통신망 (Local Area Network) — 소규모 지역을 제어하는 컴퓨터 네트워크입니다. LAN 은 한 빌딩이나 가까운 몇 개의 빌딩으로 제한됩니다. LAN 은 전화선과 무선 전파를 통해 멀리 떨어진 다른 LAN 에 연결하여 WAN(Wide Area Network) 을 구축할 수 있습니다.

**LCD** — 액정 디스플레이 (Liquid Crystal Display) — 휴대용 컴퓨터와 평면 디스플레이에 사용되는 기술입니다.

**LED** — 발광 다이오드 (Light-Emitting Diode) — 컴퓨터의 상태를 나타내주는 표시등에 사용되는 전자기 구성요소입니다.

**LPT** — 라인 인쇄 터미널 (Line Print Terminal) — 프린터 또는 기타 병렬 장치의 병렬 연결 지정지입니다.

**M**

**Mb** — 메가비트 (Megabit) — 1024Kb 에 해당되는 메모리 칩 용량 단위입니다.

**Mbps** — 초당 메가비트 (Megabits per second) — 초당 100 만 비트를 나타내는 단위입니다. 주로 네트워크와 모뎀의 전송 속도를 측정하는 데 사용됩니다.

**MB** — 메가바이트 (MegaByte) — 1,048,576 바이트에 해당되는 데이터 저장 단위입니다. 1MB 는 1024KB 에 해당합니다. 하드 드라이브 저장 장치에서는 일반적으로

로 1,000,000 바이트로 간주합니다.

**MB/sec** — 초당 메가바이트 — 초당 100 만 바이트를 나타내는 단위입니다. 일반적으로 데이터 전송률을 측정하는 데 사용됩니다.

**MHz** — 메가헤르츠 (MegaHertz) — 초당 100 만 주기에 해당하는 주파수 측정 단위입니다. 컴퓨터 프로세서, 버스, 인터페이스 속도는 대개 MHz 로 측정합니다.

**ms** — 밀리초 (millisecond) — 1/1000 초에 해당하는 시간 측정 단위입니다. 저장 장치의 액세스 시간은 주로 ms 로 측정합니다.

**N**

**NIC** — 네트워크 어댑터를 참조하십시오.

**ns** — 나노초 (nanosecond) — 1/10 억 초에 해당하는 시간 측정 단위입니다.

**NVRAM** — 비휘발성 임의 접근 메모리 (NonVolatile Random Access Memory) — 컴퓨터의 전원이 꺼지거나 외부 전원이 끊긴 경우 데이터를 보관하는 메모리의 일종입니다. NVRAM 은 날짜, 시간 및 기타 사용자가 설정할 수 있는 시스템 설치 프로그램 옵션과 같은 컴퓨터 구성 정보를 유지하는 데 사용됩니다.

**P**

**PC 카드** — PCMCIA 표준을 따르는 이동식 I/O 카드입니다. 모뎀과 네트워크 어댑터는 일반 PC 카드 종류입니다.

**PCI** — 주변장치 구성요소 상호 연결 (Peripheral Component Interconnect) — PCI 는 프로세서 및 비디오, 드라이브, 네트워크와 같은 장치 사이에 고속 데이터 경로를 제공하면서 32 비트와 64 비트 데이터 경로를 지원하는 로컬 버스입니다.

**PCI Express** — PCI 인터페이스의 개정 버전으로서 프로세서와 연결된 장치 간의 데이터 전송 속도를 향상시킵니다. PCI Express 는 데이터를 250MB/sec~4GB/sec 속도로 전송할 수 있습니다. PCI Express 칩 세트와 장치가 서로 다른 속도를 지원하면 느린 쪽 속도로 작동합니다.

**PCMCIA** — 국제 개인용 컴퓨터 메모리 카드 협회 (Personal Computer Memory Card International Association) — PC 카드 표준을 지정하는 단체입니다.

**PIN** — 개인 식별 번호 (Personal Identification Number) — 컴퓨터의 네트워크와 기타 보안 시스템에 무단 접근을 제한하기 위해 사용되는 일련의 숫자 및 / 또는 문자입니다.

**PIO** — 프로그래밍된 입 / 출력 (Programmed Input/Output) — 데이터 경로의 일부인 프로세서를 통해 두 개의 장치 사이에서 데이터를 전송하는 방식입니다.

**POST** — 전원 켜질 때 자동 검사 (Power-On Self-Test) — BIOS 에서 자동으로 로드하는 진단 프로그램이며 메모리, 하드 드라이브, 비디오와 같은 컴퓨터의 주요 구성요소에 대해 기본적인 검사를 수행합니다. POST 동안 문제가 발견되지 않으면 컴퓨터는 시동 과정을 계속 진행합니다.

**PS/2** — 개인용 시스템 (Personal System/2) — PS/2 호환 키보드, 마우스 또는 키패드를 연결하는 커넥터의 일종입니다.

**PXE** — 사전 부팅 실행 환경 (Pre-boot eXecution Environment) — 운영 체제가 없는 네트워크에 연결된 컴퓨터를 구성하거나 원격으로 시작할 수 있게 하는 일종의 WfM(Wired for Management) 표준입니다.

## R

**RAID** — 독립 디스크 중복 배열 (Redundant array of independent disks) — 데이터 중복성을 제공하는 방법입니다. RAID 의 일반적인 구현 방식에는 RAID 0, RAID 1, RAID 5, RAID 10, 및 RAID 50 등이 있습니다.

**RAM** — 임의 접근 메모리 (Random-Access Memory) — 프로그램 명령과 데이터를 저장하는 주 임시 저장 영역입니다. RAM 에 저장되어 있는 정보는 컴퓨터를 끄면 모두 사라집니다.

**readme 파일** — 소프트웨어 패키지 또는 하드웨어 제품에 포함되어 있는 텍스트 파일입니다. 일반적으로 readme 파일에서는 설치 정보와 아직 문서화되지 않은 새로운 제품의 개선된 특징 및 수정 사항을 제공합니다.

**RFI** — 무선 주파수 간섭 (Radio Frequency Interference) — 일반 무선 주파수에서는 10kHz~100,000MHz 의 간섭이 발생합니다. 무선 주파수는 전자 주파수 스펙트럼 끝의 가장 아래쪽이며 적외선 및 빛과 같은 고주파수에 에너지보다 간섭이 자주 발생합니다.

**ROM** — 읽기 전용 메모리 (Read-Only Memory) — 컴

퓨터에서 삭제하거나 기록할 수 없는 데이터와 프로그램을 보관하는 메모리입니다. ROM 은 RAM 과 달리 컴퓨터를 종료해도 내용이 유지됩니다. 컴퓨터 작동에 필수적인 일부 프로그램은 ROM 에 저장됩니다.

**RPM** — 분당 회전수 (Revolutions Per Minute) — 1 분당 회전 수입니다. 하드 드라이브 속도는 일반적으로 rpm 으로 측정합니다.

**RTC** — 실시간 시계 (Real Time Clock) — 컴퓨터를 종료한 후에도 전지로 전원을 공급하여 날짜와 시간을 유지하는 시스템 보드에 있는 시계입니다.

**RTCST** — 실시간 시계 재설정 (real-time clock reset) — 일부 컴퓨터의 시스템 보드에 있는 점퍼이며, 문제 해결에 많이 사용됩니다.

## S

**ScanDisk** — 파일, 폴더, 하드 디스크 표면의 오류를 점검하는 Microsoft 유틸리티입니다. ScanDisk 는 일반적으로 컴퓨터가 응답하지 않을 경우에 컴퓨터를 재시작하면 실행됩니다.

**SDRAM** — 동기식 동적 임의 접근 메모리 (Synchronous Dynamic Random-Access Memory) — 최적의 프로세서 클럭 속도로 동기화된 DRAM 일종입니다.

**S/PDIF** — Sony/Philips 디지털 인터페이스 (Sony/Philips Digital Interface) — 파일 품질을 저하시킬 수 있는 아날로그 형식으로 변환하지 않고도 오디오를 한 파일에서 다른 파일로 전송할 수 있는 오디오 전송 파일 형식입니다.

**SVGA** — 슈퍼 비디오 그래픽 배열 (Super-Video Graphics Array) — 비디오 카드와 컨트롤러의 비디오 표준입니다. 일반적인 SVGA 해상도는 800 x 600 및 1024 x 768 입니다.

프로그램에서 표시하는 색상 수와 해상도는 모니터 기능, 비디오 컨트롤러와 드라이버, 컴퓨터에 설치되어 있는 비디오 메모리 총량에 따라 다릅니다.

**S-video TV-out** — TV 또는 디지털 오디오 장치를 컴퓨터에 연결할 때 사용하는 커넥터입니다.

**SXGA** — 슈퍼 확장 그래픽 배열 (Super-eXtended Graphics Array) — 비디오 카드와 컨트롤러의 비디오 표준으로 최대 1280 x 1024 해상도를 지원합니다.

**SXGA+** — 슈퍼 확장 그래픽 배열 플러스 (Super eXtended Graphics Array plus) — 비디오 카드와 컨트롤러의 비디오 표준으로 최대 1400 x 1050 해상도를 지원합니다.

## T

**TAPI** — 전화 검용 응용프로그램 인터페이스 (Telephony Application Programming Interface) — 이 인터페이스를 사용하면 Microsoft Windows 응용프로그램으로 음성, 데이터, 팩스, 비디오 등이 포함된 다양한 전화 검용 장치와 함께 작동할 수 있습니다.

## U

**UMA** — 통합 메모리 할당 (Unified Memory Allocation) — 비디오에 동적으로 할당되는 시스템 메모리입니다.

**UPS** — 무정전 전원 공급 장치 (Uninterruptible Power Supply) — 전원이 유실되거나 일정 단계 이하로 전압이 떨어지는 경우에 사용하는 전원 백업 장치입니다. UPS를 사용하면 전원이 없어도 제한된 시간 동안 컴퓨터가 작동합니다. UPS 시스템은 일반적으로 서지를 억제하고 전압을 조절합니다. 소형 UPS 시스템은 몇 분 정도 전지로 전원을 공급하여 컴퓨터를 종료할 수 있게 합니다.

**USB** — 범용 직렬 버스 (Universal Serial Bus) — USB 호환 키보드, 마우스, 조이스틱, 스캐너, 스피커 세트 또는 프린터, 광대역 장치 (DSL 및 케이블 모뎀), 이미징 장치 또는 저장 장치와 같은 저속 장치용 하드웨어 인터페이스입니다. 장치는 컴퓨터의 4 핀 소켓에 직접 꽂거나 컴퓨터에 연결된 다중 포트 허브에 꽂습니다. USB 장치는 컴퓨터가 켜져 있어도 연결하거나 분리할 수 있으며 데이터 체인 방식으로 함께 연결할 수도 있습니다.

**UTP** — 피복되지 않은 이중선 (Unshielded Twisted Pair) — 대부분의 전화 네트워크와 일부 컴퓨터 네트워크에서 사용하는 케이블의 일종입니다. 간섭을 방지하기 위해 각 이중선 둘레를 금속으로 피복시키기 보다는 피복되지 않은 선을 쌍으로 묶어 전자기 간섭을 방지합니다.

**UXGA** — 울트라 확장 그래픽 배열 (Ultra eXtended Graphics Array) — 비디오 카드와 컨트롤러의 비디오 표준으로 최대 1600 x 1200의 해상도를 지원합니다.

## V

**V** — 볼트 (Volt) — 전위 또는 기전력을 측정하는 단위입니다. 1A의 전류가 1 옴의 저항을 지날 때 해당 저항에 1V의 전압이 나타납니다.

## W

**W** — 와트 (Watt) — 전원을 측정하는 데 사용합니다. 1W는 1V 전압으로 흐르는 1A 전류입니다.

**Whr** — 와트 시간 (Watt-Hour) — 전기 용량을 대략적으로 나타내는 데 주로 사용되는 측정 단위입니다. 예를 들면, 66Whr 전지는 전원을 66W로 1시간 또는 33W로 2시간 동안 공급해줍니다.

**WXGA** — 와이드 확장 그래픽 배열 (Wide-aspect Extended Graphics Array) — 비디오 카드와 컨트롤러의 비디오 표준으로 최대 1280 x 800 해상도를 지원합니다.

## X

**XGA** — 확장 그래픽 배열 (eXtended Graphics Array) — 비디오 카드와 컨트롤러의 비디오 표준으로 최대 1024 x 768의 해상도를 지원합니다.

## Z

**ZIF** — 삽입력 제로 (Zero Insertion Force) — 칩이나 소켓에 압력을 가하지 않고 컴퓨터 칩을 설치하거나 분리할 수 있는 소켓이나 커넥터의 일종입니다.

**Zip** — 가장 일반적인 데이터 압축 형식입니다. Zip 형태로 압축한 파일을 Zip 파일이라고 하며 일반적으로 .zip라는 확장명을 사용합니다. Zip 파일의 다른 형태로는 자가 추출 파일이 있는데 여기에는 .exe라는 확장명이 붙습니다. 자가 압축 해제 파일을 더블 클릭하면 압축을 해제할 수 있습니다.

**Zip 드라이브** — Zip 디스크라고 하는 3.5인치 이동식 디스크를 사용하는 고용량 플로피 드라이브이며 Omega Corporation에서 개발되었습니다. Zip 디스크는 일반 플로피 디스크보다 약간 크고 두 배 정도 두꺼우며 100MB의 데이터를 저장할 수 있습니다.

## ㄱ

**광학 드라이브** — CD, DVD 또는 DVD+RW 의 데이터를 읽거나 기록할 때 광학 기술을 사용하는 드라이브입니다. 광학 드라이브에는 CD 드라이브, DVD 드라이브, CD-RW 드라이브, CD-RW/DVD 콤보 드라이브가 있습니다.

**그래픽 모드** — 수평 픽셀은 x, 수직 픽셀은 y, 색상은 z 로 정의되는 비디오 모드입니다. 그래픽 모드는 다양한 모양과 글꼴을 표시할 수 있습니다.

## ㄴ

**내장형** — 일반적으로 컴퓨터의 시스템 보드에 물리적으로 설치되어 있는 구성요소를 말합니다. **장착형**이라고도 합니다.

**네트워크 어댑터** — 네트워크 기능을 제공하는 칩입니다. 컴퓨터에는 시스템 보드에 네트워크 어댑터가 포함되어 있거나 어댑터가 있는 PC 카드를 포함할 수 있습니다. 네트워크 어댑터는 NIC(network interface controller) 라고도 합니다.

## ㄷ

**대기 모드** — 에너지 절약을 위해 필요없는 모든 컴퓨터 작동을 종료하는 전원 관리 모드입니다.

**도메인** — 특정 사용자 그룹이 사용하는 공동 규칙과 절차를 단위로 하여 관리하는 네트워크의 컴퓨터, 프로그램 및 장치 그룹입니다. 사용자는 도메인에 로그인하여 자원을 사용합니다.

**도움말 파일** — 제품에 관한 설명이나 지침 내용이 수록되어 있는 파일입니다. 일부 도움말 파일 (예를 들면 MS 워드의 **도움말**) 은 특정 프로그램과 연계하여 작동합니다. 기타 도움말 파일은 개별적으로 참조할 수 있도록 작동됩니다. 도움말 파일은 일반적으로 .hlp 또는 .chm 과 같은 확장자로 표시됩니다.

**도킹 장치** — APR 을 참조하십시오.

**듀얼 디스플레이 모드** — 디스플레이 확장용으로 보조 모니터를 사용할 수 있도록 해주는 디스플레이 설정입니다. **확장 디스플레이 모드**라고도 합니다.

**드라이버** — 운영 체제가 프린터와 같은 장치를 제어할 수 있도록 해주는 소프트웨어입니다. 대부분의 장치는

컴퓨터에 올바른 드라이버가 설치되어 있지 않으면 작동하지 않습니다.

**디스크 스트라이핑** — 여러 개의 디스크 드라이브에 데이터를 보내는 기술입니다. 디스크 스트라이핑 기능은 디스크 저장 장치에서 데이터를 검색하는 속도를 높일 수 있습니다. 디스크 스트라이핑을 사용하는 시스템에서는 일반적으로 사용자가 데이터 단위의 크기나 스트라이프 폭을 선택할 수 있습니다.

## ㄹ

**로컬 버스** — 장치와 프로세서 간에 데이터를 신속히 처리해주는 버스입니다.

## ㅁ

**마우스** — 화면 커서의 움직임을 조정하는 입력 장치입니다. 딱딱하고 평평한 표면 위에서 마우스를 움직이면 포인터 또는 커서가 움직입니다.

**메모리** — 컴퓨터 내부의 임시 데이터 저장 공간입니다. 메모리에 있는 데이터는 비영구적이므로 작업하는 동안 자주 파일을 저장하고 컴퓨터를 종료하기 전에도 항상 파일을 저장하는 것이 좋습니다. 컴퓨터에는 다양한 형태의 메모리가 있습니다 ( 예를 들면 RAM, ROM, 비디오 메모리 ). 일반적으로 메모리는 RAM 의 동의어로 사용됩니다.

**메모리 매핑** — 시동 시 컴퓨터가 메모리 주소를 물리적으로 메모리 위치에 지정하는 과정입니다. 이때 장치와 소프트웨어는 프로세서가 액세스할 수 있는 정보를 식별할 수 있습니다.

**메모리 모듈** — 시스템 보드에 연결하는 메모리 칩이 포함된 작은 회로 보드입니다.

**메모리 주소** — RAM 에 임시로 저장되는 데이터의 특정 위치입니다.

**모니터** — TV 와 같이 컴퓨터에서 출력하는 내용을 표시해주는 고해상도 장치입니다.

**모뎀** — 아날로그 전화선을 통해 컴퓨터가 다른 컴퓨터와 통신할 수 있도록 해주는 장치입니다. 모뎀에는 외장형, PC 카드 또는 ExpressCard 및 내장형의 3 가지 종류가 있습니다. 모뎀을 사용하여 인터넷에 연결하고 전자 우편을 주고 받을 수 있습니다.

**모듈 베이** — 광학 드라이브, 보조 전지 또는 Dell TravelLite™ 모듈과 같은 장치를 지원하는 베이입니다.

**무관세 허가증** — 국제 관세 서류를 말하며 물건을 해외로 임시 반입할 때 유용합니다. **상업 여권**이라고도 합니다.

**미니 PCI** — 모뎀 및 NIC와 같은 통신을 강조한 내장형 주변장치의 표준입니다. 미니 PCI는 기능상 표준 PCI 확장 카드에 해당하는 소형 카드입니다.

## ㅂ

**바로 가기** — 자주 사용하는 프로그램, 파일, 폴더, 드라이브에 빠르게 액세스할 수 있는 아이콘입니다. Windows 바탕 화면에 있는 바로 가기 아이콘을 더블 클릭하면 해당 폴더나 파일이 바로 열립니다. 바로 가기 아이콘으로 파일 위치를 변경할 수 없습니다. 바로 가기 아이콘을 삭제해도 기존 파일에는 아무 영향이 없습니다. 또한 바로 가기 아이콘을 다른 이름으로 변경할 수 있습니다.

**바이러스** — 컴퓨터에 저장되어 있는 데이터를 파괴하거나 사용자에게 불편하도록 고안된 프로그램입니다. 바이러스 프로그램은 감염된 디스크, 인터넷에서 소프트웨어를 다운로드하거나 전자 우편 첨부과 같은 경로를 통해 다른 컴퓨터로 이동합니다. 감염된 프로그램이 실행되면 내장된 바이러스도 실행됩니다.

일반적인 유형의 바이러스는 부팅 바이러스이며 플로피 디스크의 부팅 섹터에 저장되어 있습니다. 컴퓨터를 종료하고 다시 켤 때 드라이브에 플로피 디스크가 있으면 컴퓨터에서 운영 체제를 찾기 위해 플로피 디스크의 부팅 섹터를 읽을 때 컴퓨터가 감염됩니다. 컴퓨터가 감염되면 바이러스를 없앨 때까지 부팅 바이러스는 컴퓨터에서 읽거나 기록하는 모든 플로피 디스크에 자신을 복제합니다.

**바이러스 방지 소프트웨어** — 컴퓨터에서 바이러스를 확인, 검사 및 / 또는 삭제하도록 고안된 프로그램입니다.

**바이트** — 컴퓨터에서 사용되는 기본 데이터 단위입니다. 일반적으로 1 바이트는 8 비트입니다.

**방열관** — 열 분산을 도와주는 프로세서의 금속판입니다.

**배경 화면** — Windows 바탕 화면의 배경 형태나 그림입니다.

Windows 제어판을 통해 배경화면을 변경합니다. 사용자가 원하는 그림을 배경화면으로 지정할 수도 있습니다.

**백업** — 플로피 디스크, CD, DVD 또는 하드 드라이브에 저장된 프로그램이나 데이터 파일 복사본입니다. 예방 조치로 데이터 파일을 하드 드라이브에 주기적으로 백업해야 합니다.

**버스** — 컴퓨터 구성요소 간의 통신 경로입니다.

**버스 속도** — 속도 (MHz 단위)는 버스의 정보 전달 속도를 나타냅니다.

**병렬 커넥터** — 주로 병렬 프린터를 컴퓨터에 연결할 때 사용하는 I/O 포트입니다. **LPT 포트**라고도 합니다.

**부팅 디스크** — 이 디스크를 사용하여 컴퓨터를 시작할 수 있습니다. 하드 드라이브가 손상되었거나 컴퓨터가 바이러스에 감염된 경우에 사용할 수 있도록 부팅 CD나 플로피 디스크를 준비하십시오.

**부팅 순서** — 컴퓨터에서 부팅하는 장치의 순서를 말합니다.

**부팅 CD** — 이 CD를 사용하여 컴퓨터를 시작할 수 있습니다. 하드 드라이브가 손상되었거나 컴퓨터가 바이러스에 감염된 경우에 사용할 수 있도록 부팅 CD나 플로피 디스크를 준비하십시오. **Drivers and Utilities** 또는 **ResourceCD**는 부팅 CD입니다.

**비디오 메모리** — 비디오 기능 전용의 메모리 칩으로 구성된 메모리입니다. 비디오 메모리는 일반적으로 시스템 메모리보다 빠릅니다. 설치되어 있는 비디오 메모리 용량은 프로그램이 표시할 수 있는 색상 수에 영향을 줍니다.

**비디오 모드** — 텍스트와 그래픽이 모니터에 표시되는 방법을 설명하는 모드의 일종입니다. Windows 운영 체제와 같은 그래픽 기반 소프트웨어는 수평 픽셀  $x$ , 수직 픽셀  $y$ , 색상  $z$ 를 곱하여 정의할 수 있는 비디오 모드로 표시됩니다. 텍스트 편집기와 같은 문자 기반 소프트웨어는  $x$  행에  $y$  열을 곱하여 정의하는 비디오 모드로 표시합니다.

**비디오 컨트롤러** — 모니터와 연계하여 컴퓨터에 비디오 기능을 제공해주는 비디오 카드나 시스템 보드 (내장형 비디오 컨트롤러가 있는 컴퓨터)의 회로입니다.

**비디오 해상도** — 해상도를 참조하십시오.

**비트** — 컴퓨터에서 해석할 수 있는 최소 데이터 단위입니다.

## 人

**서비스 태그** — 컴퓨터에 부착된 바코드 레이블은 Dell 지원 웹 사이트 ([support.dell.com](http://support.dell.com)) 에 액세스하거나 Dell 에 고객 서비스 또는 기술 지원을 문의할 때 컴퓨터를 확인하기 위해 사용됩니다.

**서지 방지기** — 뇌우가 발생한 경우 전원 콘센트를 통해 시스템에 유입되는 전압을 차단해 줍니다. 서지 방지기는 번개가 치거나 절전될 때 전압이 정상적인 AC 회선 수준보다 20% 이상 떨어지는 경우, 보호 기능을 발휘하지 못합니다.

네트워크 연결 상태는 서지 방지기로 보호할 수 없습니다. 뇌우 시에는 항상 네트워크 케이블을 네트워크 커넥터에서 분리하십시오.

**설치 프로그램** — 하드웨어와 소프트웨어를 설치하고 구성할 때 사용하는 프로그램입니다. **setup.exe** 또는 **install.exe** 프로그램은 대부분의 Windows 소프트웨어 패키지에 포함되어 있습니다. **설치 프로그램은 시스템 설치 프로그램과 다릅니다.**

**소프트웨어** — 컴퓨터 파일이나 프로그램과 같이 전기적으로 저장할 수 있는 것입니다.

**스마트 카드** — 프로세서와 메모리 칩에 내장되는 카드입니다. 스마트 카드는 스마트 카드가 장착된 컴퓨터의 사용자를 인증할 때 사용됩니다.

**스트라이크 존™** — 컴퓨터가 켜졌거나 꺼진 상태에 관계없이 공진 및 낙하 충격이 발생할 경우 완충 장치 역할을 수행함으로써 하드 드라이브를 보호하는 기능을 수행하는 플랫폼 바닥면의 강화된 공간입니다.

**시스템 보드** — 컴퓨터의 주 회로 보드입니다. **마더보** 드라고도 합니다.

**시스템 설치 프로그램** — 컴퓨터 하드웨어와 운영 체제 사이의 인터페이스로 작동하는 프로그램입니다. 날짜와 시간 또는 시스템 암호와 같이 사용자가 BIOS 에서 선택할 수 있는 옵션을 시스템 설치 프로그램에서 구성할 수 있습니다. 컴퓨터 설정 변경에 대해 잘 모르면 이 프로그램의 설정을 변경하지 마십시오.

**시스템 트레이** — **알림 영역**을 참조하십시오.

**쓰기 방지** — 변경할 수 없는 파일 또는 매체입니다. 데이터가 변경되거나 손상되지 않도록 보호하려면 쓰기 방지 기능을 사용하십시오. 3.5 인치 플로피 디스크의 쓰기를 방지하려면 쓰기 방지 탭을 열림 위치로 미십시오.

## ○

**알림 영역** — 프로그램과 컴퓨터 기능 (클릭, 볼륨 조절, 인쇄 상태) 을 빠르게 액세스할 수 있는 아이콘이 포함되어 있는 Windows 작업 표시줄의 한 부분입니다. **시스템 트레이**라고도 합니다.

**읽기 전용** — 읽을 수만 있고 편집하거나 삭제할 수 없는 데이터 및 / 또는 파일입니다. 파일은 다음과 같은 경우에 읽기 전용 상태가 됩니다.

- 물리적으로 쓰기 방지되어 있는 플로피 디스크, CD 또는 DVD 에 있는 파일인 경우
- 네트워크의 디렉토리에 있고 시스템 관리자가 특정 사용자에만 권한을 지정한 경우

## ㄸ

**장치** — 디스크 드라이브, 프린터 또는 키보드와 같은 컴퓨터에 설치되어 있거나 연결되어 있는 하드웨어입니다.

**장치 드라이버** — **드라이버**를 참조하십시오.

**재생률** — Hz 로 표시되며 화면의 수평 라인이 재충전되는 주파수 (**수직 주파수**라고도 함) 입니다. 재생 빈도가 높을수록 눈에 보이는 화면 깜박임이 줄어듭니다.

**적외선 센서** — 케이블을 연결하지 않고도 컴퓨터와 IR 호환 장치 간의 데이터를 전송할 수 있도록 해주는 포트입니다.

**전지** — 휴대용 컴퓨터를 AC 어댑터와 전원 콘센트에 연결하지 않았을 때 사용되는 재충전 가능한 내부 전원입니다.

**전지 수명** — 휴대용 컴퓨터의 전지가 다 소모되면 다시 충전하여 사용할 수 있는 기간 (년) 입니다.

**전지 작동 시간** — 휴대용 컴퓨터의 전지가 컴퓨터에 전원을 공급하면서 충전 상태를 유지하는 시간 (분 또는 시간) 입니다.

**제어판** — 디스플레이 설정과 같은 운영 체제와 하드웨어 설정을 수정할 수 있는 Windows 유틸리티입니다.

**종료** — 창과 프로그램을 닫고 운영 체제를 종료하여 컴퓨터를 끄는 과정입니다. 종료 과정이 완료되기 전에 컴퓨터를 끄면 데이터가 유실됩니다.

**직렬 커넥터** — 소형 디지털 장치 또는 디지털 카메라와 같은 장치를 컴퓨터에 연결하는 데 주로 사용되는 I/O 포트입니다.

## ㄷ

**최대 절전 모드** — 메모리의 모든 정보를 하드 드라이브의 예약된 공간에 저장하고 컴퓨터를 끄는 전원 관리 모드입니다. 컴퓨터를 재시작하면 하드 드라이브에 저장했던 메모리 정보가 자동으로 복원됩니다.

## ㄴ

**캐쉬** — 주 메모리의 예약된 부분이나 독립형 고속 저장 장치인 특수한 고속 저장 메커니즘입니다. 캐쉬는 여러 프로세서의 작동 효율성을 높여줍니다.

**커서** — 키보드, 터치패드, 마우스의 다음 작동이 일어날 위치를 나타내는 디스플레이 또는 화면에 표시되는 기호입니다. 커서는 흔히 깜박이는 실선, 밑줄 있는 문자 또는 작은 화살표입니다.

**컨트롤러** — 프로세서와 메모리 또는 프로세서와 장치 간의 데이터 전송을 제어하는 칩입니다.

**클럭 속도** — 속도 (MHz 단위) 는 시스템 버스에 연결되는 컴퓨터 구성요소의 작동 속도를 나타냅니다.

**키 조합** — 동시에 눌러야 하는 여러 개의 키를 의미합니다.

## ㄹ

**텍스트 편집기** — 텍스트만 포함된 파일을 작성하고 편집할 때 사용하는 프로그램입니다. 예를 들어, Windows 메모장은 텍스트 편집기를 사용합니다. 텍스트 편집기에는 일반적으로 자동 줄바꿈 또는 서식 기능(밑줄, 글꼴 변경 옵션 등)이 없습니다.

**특급 서비스 코드 (Express Service Code)** — Dell™ 컴퓨터에 부착된 스티커에 있는 숫자 코드입니다. Dell 에 지원을 요청할 때 특급 서비스 코드를 사용합니다. 특급 서비스 코드 서비스는 일부 국가에서는 사용하지 못할 수 있습니다.

## 표

**파티션** — 하드 드라이브의 물리적 저장 공간이며, 논리 드라이브라고 하는 1 개 이상의 논리 저장 영역을 지정할 수 있습니다. 각 파티션에는 여러 논리 드라이브가 포함될 수 있습니다.

**포맷** — 파일 저장을 위해 드라이브나 디스크 공간을 준비하는 과정입니다. 드라이브나 디스크가 포맷되면 기존 정보는 지워집니다.

**폴더** — 파일이 구성되어 있는 디스크 또는 드라이브의 공간을 설명하는 용어입니다. 폴더에 있는 파일은 여러 방식(예를 들면 알파벳순, 날짜별, 크기별 등)으로 정렬할 수 있습니다.

**프로그램** — 스프레드시트, 워드 프로세서, 데이터베이스, 게임 등을 포함한 사용자를 위해 데이터를 처리하는 소프트웨어입니다. 프로그램을 실행하려면 운영 체제상 있어야 합니다.

**프로세서** — 프로그램 명령어를 해석하고 실행하는 컴퓨터 칩입니다. CPU(중앙 처리 장치) 라고도 합니다.

**플러그 앤 플레이** — 컴퓨터의 장치를 자동으로 구성하는 기능입니다. BIOS, 운영 체제 및 모든 장치에서 플러그 앤 플레이와 호환할 경우 플러그 앤 플레이 기능은 자동 설치, 구성, 기존 하드웨어와의 호환성을 제공합니다.

**플로피** — 전자기 형식의 저장 매체입니다. **플로피 디스크** 또는 **플로피 디스크**라고도 합니다.

**플로피 드라이브** — 플로피 디스크를 읽고 기록할 수 있는 디스크 드라이브입니다.

**픽셀** — 디스플레이 화면의 단일 점입니다. 픽셀은 행과 열로 정렬되어 이미지를 만듭니다. 비디오 해상도는 800 x 600 과 같이 수평 방향 픽셀과 수직 방향의 픽셀 수를 곱하여 표시합니다.

## ㅎ

**하드 드라이브** — 하드 디스크에 데이터를 읽고 기록할 수 있는 드라이브입니다. 하드 드라이브와 하드 디스크라는 용어는 같은 의미로 쓰입니다.

**해상도** — 프린터나 모니터에 나타나는 이미지 상태와 선명도입니다. 해상도가 높을수록 이미지가 선명합니다.



**확장 디스플레이 모드** — 디스플레이 확장용으로 보조 모니터를 사용할 수 있도록 해주는 디스플레이 설정입니다. **듀얼 디스플레이 모드**라고도 합니다.

**확장 슬롯** — 일부 컴퓨터에서 확장 카드를 꽂아 시스템 버스에 연결할 수 있는 시스템 보드의 커넥터입니다.

**확장 카드** — 일부 컴퓨터의 확장 슬롯에 설치된 컴퓨터의 기능을 확장시킬 수 있는 회로 보드입니다. 확장 카드에는 비디오, 모뎀, 사운드 카드 등이 있습니다.

**확장 PC 카드** — 설치했을 때 PC 카드 슬롯 끝으로 튀어나오는 PC 카드입니다.

**휴대용 모듈** — 휴대용 컴퓨터의 모듈 베이에 넣어 컴퓨터 무게를 줄이도록 고안된 플라스틱 장치입니다.



# 색인

## 숫자

5-in-1 Media Memory Card Reader, 71

## B

Bluetooth 무선 기술 카드  
설치, 127  
장치 상태 표시등, 18

## C

CardBus 기술  
ExpressCard, 67  
ExpressCards, 45  
메체 메모리 카드, 71

CD, 52  
운영 체제, 14  
재생, 49

CD 드라이브  
문제, 80

CD 복사  
방법, 52  
유용한 정보, 54  
일반 정보, 52

CD 재생, 49

CD-RW 드라이브  
문제, 80

## D

Dell  
문의, 142  
문의하기, 142  
지원 사이트, 13  
지원 정책, 142  
Dell MediaDirect, 17, 54  
문제, 89  
Dell 진단 프로그램, 77  
Drivers and Utilities CD CD  
시작, 78  
하드 드라이브에서 시작, 77

Dell 프리미어 지원 웹 사이트, 12

Dolby 헤드폰, 설정, 64

Drivers and Utilities CD  
사용, 97

DVD, 52  
재생, 49

DVD 드라이브  
문제, 80

DVD 복사  
방법, 52  
일반 정보, 52

DVD 복사 중  
유용한 정보, 54

DVD 재생, 49

## E

ExpressCard  
CardBus 기술, 67  
분리, 68  
블랭크, 67-68  
설치, 67  
슬롯, 67  
유형, 67  
확장, 67

ExpressCard 슬롯  
설명, 20

ExpressCards  
CardBus 기술, 45  
슬롯, 45  
유형, 45  
확장, 45

## I

IEEE 1394 커넥터  
문제, 86  
설명, 20

IRQ 충돌, 99

## M

Microsoft Windows 레이블,  
12

## P

PC 복원 , 101

## Q

QuickSet, 36, 44, 54

## R

RAM. "메모리" 를 참조하십시오 .

ResourceCD

Dell 진단 프로그램 , 77

## S

S 비디오 TV 출력 커넥터  
설명 , 20

S/PDIF 디지털 오디오  
활성화 , 63

## T

TV

Windows XP 에서 디스플레이  
설정 활성화 , 66

연결 , 55

TV 의 디스플레이 설정

Windows XP 에서 활성화 , 66

## U

UPS, 30

USB 커넥터

설명 , 21-22

## W

Windows XP

TV 의 디스플레이 설정 활성화 , 66

네트워크 설정 마법사 , 73

대기 모드 , 41

도움말 및 지원 센터 , 13

시스템 복원 , 99

장치 드라이버 롤백 , 97

재설치 , 14, 99

전원 옵션 등록 정보 , 42

최대 절전 모드 , 42

파일 및 설정 전송 마법사 , 26

프로그램 호환성 마법사 , 88

하드웨어 문제 해결사 , 99

## ㄱ

고정

장치 고정 나사 , 111

광학 드라이브

설명 , 21

광학 드라이브 트레이 꺼내기  
단추

설명 , 21

규정사항 , 12

기술 지원

정책 , 142

## ㄴ

네트워크

네트워크 설정 마법사 , 73

문제 , 90

설정 , 73

네트워크 설정 마법사 , 73

네트워크 커넥터

설명 , 22

## ㄷ

대기 모드

암호 옵션 , 43

정보 , 41, 43

도구막대

크기 조정 , 44

도움말 및 지원 센터 , 13

도움말 파일

Windows 도움말 및 지원  
센터 , 13

드라이버 , 96

재설치 , 97

정보 , 96

확인 , 96

드라이브

문제 , 80

**하드 드라이브** 참조

디스크 검사 , 81

디스플레이

도구 모음 크기 조정 , 44

밝기 조정 , 33

비디오 이미지 전환 , 33

설명 , 16

아이콘의 크기 조정 , 44

해상도 , 34

디스플레이 래치, 19  
디스플레이 . **모니터** 참조

## ㄹ

레이블  
Microsoft Windows, 12  
서비스 태그, 12

## ㄴ

마법사  
파일 및 설정 전송 마법사, 26

매체 메모리 카드  
CardBus 기술, 71

블랭크, 72

설치, 71

슬롯, 71

유형, 71

제거, 72

매체 조절 단추  
Dell MediaDirect 단추, 54  
설명, 17  
재생 / 일시 중지 /Dell  
MediaDirect, 17

메모리  
설치, 112  
제거, 114, 116  
추가, 113, 115

메모리 모듈 덮개, 23

메시지  
오류, 82

모니터  
문제, 95  
비디오 이미지 전환, 33

모뎀  
설치, 119

모뎀 덮개  
설명, 24

모뎀 커넥터  
설명, 21

모듈 베이  
장치 고정 나사, 111  
장치 교환, 111

무관세 허가증, 140

무선  
작동 켜기 및 끄기, 44

무정전 전원 공급 장치 **UPS**  
참조

문제  
CD 드라이브, 80  
CD-RW 드라이브, 80  
Dell MediaDirect, 89  
Dell 진단 프로그램, 77  
DVD 드라이브, 80  
IEEE 1394 커넥터, 86  
기술 지원 정책, 142  
네트워크, 90  
드라이브, 80  
블루 스크린, 88  
비디오 및 모니터, 95  
사운드 및 스피커, 93  
소프트웨어, 88-89  
스캐너, 93  
스파이웨어, 82, 90  
스피커, 93  
오류 메시지, 82  
운영 체제를 이전 상태로  
복원, 99  
잠금, 88  
전원, 91  
전원 표시등, 91

충돌, 99  
컴퓨터 성능 저하, 82, 90  
컴퓨터 충돌, 88  
컴퓨터가 시작하지 않는  
경우, 88  
컴퓨터가 응답하지 않는  
경우, 88  
컴퓨터를 이전 작동 상태로  
복구, 99  
키보드, 86  
프로그램 및 Windows 호환  
성, 88  
프로그램이 반복적으로 충  
돌, 88  
프로그램이 응답하지 않음,  
88

프린터, 92  
하드 드라이브, 81

문제 해결  
Dell 진단 프로그램, 77  
도움말 및 지원 센터, 13  
외장형 키보드 문제, 86  
이전 상태로 복원, 99  
충돌, 99  
컴퓨터를 이전 작동 상태로 복  
원, 99  
하드웨어 문제 해결사, 99

미니 PCI 카드  
설치, 121

## ㅁ

밝기  
조정, 33

보증 정보, 12

블룸  
조정, 93

부팅 순서, 138

블랭크

ExpressCard, 67

분리, 68

제거, 72

비디오

문제, 95

비디오 커넥터

설명, 22

## 人

사양, 131

사운드

문제, 93

불륨, 93

새 컴퓨터로 정보 전송, 26

서비스 태그, 12

설명서

규정, 12

보증, 12

안전, 12

온라인, 13

인체 공학, 12

제품 정보 안내, 12

최종 사용자 사용권 계약, 12

소프트웨어

문제, 88-89

충돌, 99

스캐너

문제, 93

스파이웨어, 82, 90

스피커

문제, 93

불륨, 93

설명, 17

시스템 복원, 99

시스템 설치 프로그램

보기, 137

용도, 137

일반적으로 사용하는 옵션, 137

화면, 137

## o

아이콘

크기 조정, 44

안전 지침, 12

연결

TV, 55

오디오 장치, 55

연결쇠 덮개

제거, 123

오디오 장치

연결, 55

활성화, 63

오디오 커넥터, 20

오디오 . **사운드** 참조

오류 메시지, 82

운영 체제

CD, 14

Windows XP 재설치, 99

재설치, 14

운영 체제 CD, 14

인체 공학 정보, 12

인터넷 연결

설정, 25

옵션, 25

정보, 25

## ㄷ

작업 표시줄

QuickSet 아이콘, 44

장치 고정 나사

정보, 111

장치 상태 표시등, 16

재설치

Windows XP, 99

전원

UPS, 30

관리, 39

대기 모드, 41

라인 컨디셔너, 30

문제, 91

보호 장치, 30

서지 방지기, 30

설정, 39

전원 옵션 등록 정보, 42

최대 절전 모드, 42

전원 관리

QuickSet, 44

설정 조정, 44

전원 관리 **전원** 참조

전원 표시등

조건, 91

전지

보관, 48

상태 표시기, 47

설명, 23

설치, 108

성능, 45

전원 측정기, 46

전지 부족 경고, 43

전지 수명, 39

전지량 부족 경고, 47

절전, 39

제거, 107  
충전, 47  
충전 상태 점검, 46  
충전 상태 표시기, 47  
전지 베이 분리 래치, 23  
제어판  
전원 옵션, 42  
제품 정보 안내, 12  
지원  
Dell 사에 문의하기, 142  
정책, 142  
지원 웹 사이트, 13  
진단 프로그램  
Dell, 77

## ㄸ

청소  
터치 패드, 141  
최대 절전 모드, 42-43  
최종 사용자 사용권 계약, 12  
충돌  
소프트웨어 및 하드웨어 비호  
환성, 99

## ㅋ

컴퓨터  
사양, 131  
성능 저하, 82, 90  
응답하지 않음, 88  
이전 상태로 복원, 99  
이전 작동 상태로 복구, 99  
충돌, 88

컴퓨터 도난, 140  
컴퓨터 분실, 140  
컴퓨터 휴대  
기내, 140  
식별 태그, 139  
추가 정보, 140  
포장, 139  
케이블 고정 슬롯  
설명, 19  
키보드  
단축 키, 36  
문제, 86  
설명, 17  
숫자 키패드, 35  
제거, 125  
키보드 상태 표시등  
설명, 18  
키패드  
숫자, 35

## ㄹ

터치 패드  
사용자 정의, 38  
청소, 141  
터치패드  
설명, 17

## ㅍ

파일 및 설정 전송 마법사, 26  
팬  
설명, 19, 23

프린터  
USB, 30  
문제, 92  
설치, 29  
연결, 29  
케이블, 29  
플로피 드라이브  
USB 커넥터에 연결, 21-22

## ㅎ

하드 드라이브  
Dell 에 반환, 111  
교체, 108  
문제, 81  
설명, 24  
하드웨어  
Dell 진단 프로그램, 77  
충돌, 99  
하드웨어 문제 해결사, 99  
해상도  
설정, 34  
호환성  
네트워크 설정 마법사, 73  
프로그램 호환성 마법사, 88  
화면 . 모니터 참조

